



RATIO

COMPUTERS

iDive Deep

Handbuch

Ver 3.4

Einführung

Vielen Dank, dass Sie sich für einen RATIO® Tauchcomputer entschieden haben.

RATIO® steht für Qualität, Komfort und die sichere Durchführung Ihres Lieblingssports.

Sie haben sich für einen innovativen RATIO® Tauchcomputer entschieden. Mit der enthaltenen Software können Sie sowohl Freizeit- als auch anspruchsvolle, technische Tauchgänge planen und durchführen.

Der RATIO® iDive Deep enthält einen Hochleistungs-Dekompressionsalgorithmus für Luft-, Nitrox- und Trimix-Tauchgänge (Normoxic). Alle Daten werden in Echtzeit berechnet um ein höchstes Maß an Sicherheit zu gewährleisten.

Auf www.ratio-computers.com finden Sie stets die aktuellsten Updates und Handbücher.

Inhaltsangabe

Einführung	2	Einstellungen	28
Inhaltsangabe	3	Tauchgangseinstellungen	30
Hinweise	5	<i>P. Safety - Security Level</i>	30
Allgemeine Hinweise	5	<i>Safety Stop</i>	32
Warnhinweise	7	<i>Deep stop</i>	33
Tauchen mit Nitrox	9	<i>Max P_pO₂</i>	34
Vor dem Tauchen	10	<i>Salz- und Süßwasser</i>	35
Grenzen des Tauchcomputers	11	Gase	36
Pflege und Wartung	11	<i>Mix 1</i>	36
Technische Daten	13	<i>Mix 2 - 3</i>	37
Menü und Funktionen	18	Planer	39
Beleuchtung	19	Logbuch	41
Batterieanzeige	19	Alarm	43
Informationen	19	<i>ASC Speed</i>	43
Kompass	20	<i>Max Depth</i>	44
Wetter	22	<i>Deco Viol</i>	44
Druck-, Höhen- und Temperatursensor.	23	Display	45
Uhr	25	<i>Helligkeit</i>	45
Tauchen	25	<i>Leuchtdauer</i>	46
Bottom Timer Modus	26	<i>Kontrast</i>	46
Apnoe Modus	27	<i>Einheiten</i>	47
		PC Mode	48

Inhaltsangabe

Systemeinstellungen _____	49	iDive nach dem Tauchgang _____	64
<i>UTC - Zeitzone</i> _____	49	No-Fly (Flugverbot) _____	64
<i>Zeit</i> _____	50	iDive als Bottom Timer _____	65
<i>Anzeigeformat</i> _____	50	Bottom Timer (Gauge Mode) _____	65
<i>Datum</i> _____	51	iDive im Apnoe Modus _____	67
Standard _____	52	Apnoe Modus beim Tauchen _____	67
Kompass _____	53	Apnoe Modus an der Oberfläche _____	67
<i>Declination</i> _____	53	Problemlösung _____	68
<i>Richtung</i> _____	54		
<i>Kalibrierung</i> _____	54		
iDive während des Tauchgangs _____	56		
Tauchen _____	57		
NDL _____	58		
CNS und Temperatur _____	57		
Tauchprofil _____	57		
Sicherheitsstopp _____	58		
Deep Stop _____	59		
Deko Tauchgang _____	60		
Kompass _____	61		
Gaswechsel _____	62		
iDive - an der Oberfläche _____	63		

Hinweise

Grundlegende Hinweise

- Lesen Sie dieses Handbuch sorgfältig, bevor Sie Ihren RATIO® Tauchcomputer verwenden. Eine falsche Verwendung kann zur Beschädigung und/oder Zerstörung sowie zum Garantieverfall führen.
- Der Tauchcomputer ersetzt keine, erfolgreich abgeschlossene Tauchausbildung, bei einer anerkannten Ausbildungsorganisation. Verwenden Sie den Computer nur, wenn Sie im Rahmen Ihrer Ausbildung mit der Anwendung von Tauchcomputern vertraut gemacht wurden.
- Der RATIO® Tauchcomputer ist lediglich ein Hilfsinstrument für Ihren Tauchgang und ersetzt nicht die Mitführung geeigneter Dekompressionstabellen und anderer Hilfsmittel.
- Tauchen birgt verschiedene Gefahren z.B. die Dekompressionskrankheit (DCS), Sauerstofftoxizität und andere tauchspezifische Verletzungen. Auch das sorgfältige Lesen dieses Handbuches sowie die Verwendung des Tauchcomputers kann die Gefahren nicht vollständig ausschließen. Jeder, der sich dieser Risiken nicht bewusst ist, oder Diese nicht akzeptieren möchte, sollte nicht tauchen.

Hinweise

- Das Tauchen birgt einige Risiken, die nie ganz ausgeschlossen werden können. Kein Computer, keine Tabelle und kein Algorithmus kann diese zu 100% ausschließen, auch nicht, wenn alle Hinweise und Vorgaben akribisch eingehalten werden.
- Der Computer kann keine individuellen, physiologischen Veränderungen des menschlichen Körpers berücksichtigen. Aus diesem Grund empfehlen wir Ihnen dringend, den Computer stets in einem konservativen Modus zu verwenden und sich an die angezeigten Grenzwerte zu halten.
- Der Tauchcomputer ersetzt nicht das Erarbeiten und Verstehen einer Dekompressionstabelle.
- Beim Tauchgang sollten Sie immer entsprechende Tabelle, eine Uhr und einen Tiefenmesser als Backup mitführen.
- Es ist nicht erlaubt den Computer während des Tauchgangs an eine andere Person abzugeben oder das Gerät generell gleich für mehrere Taucher zu verwenden. Jeder Taucher muss seinen eigenen Computer mitführen.
- Es ist ebenfalls verboten, den Tauchcomputer an der Oberfläche zu tauschen. Vorangegangene Tauchgänge könnten in diesem Fall nicht berücksichtigt werden und das Risiko von einem Tauchunfall würde steigen. Der **RATIO® iDive** ist ein individueller und personalisierter Ausrüstungsgegenstand, der nicht an Dritte weitergegeben werden sollte.

Hinweise

- Der Computer ist NICHT für den professionellen Einsatz bestimmt. Er ist ausschließlich für Sporttauchgänge zu nutzen.
- Anwendungen, die nicht den genannten Einsatzbereichen entsprechen, erhöhen das Risiko einer Dekompressionserkrankung (DCS). Aus diesem Grund raten wir von Nutzung im beruflichen- und kommerziellen Bereich ab.
- Vor dem Tauchgang müssen Sie den Ladezustand des Akkus überprüfen. Tauchen Sie nicht, wenn die Anzeige weniger als 30% Kapazität anzeigt.
- Kontrollieren Sie ebenfalls den Bildschirm vor dem Tauchgang auf korrekte Darstellung aller relevanter Daten.
- Kontrollieren Sie stets, ob die individuellen Einstellungen des Computers Ihrer Eingabe entsprechen. Schließen Sie unbedingt Manipulationen durch dritte Personen aus.

Hinweise

- Die physiologischen Voraussetzungen Ihres Körpers ändern sich stetig (Hydratation, Krankheiten, Medikamente etc.). Auch der beste Tauchcomputer ist nicht in der Lage, all diese Variablen zu berücksichtigen. Tauchen Sie also niemals wenn Sie sich unwohl oder gesundheitlich angeschlagen fühlen.
- Vermeiden Sie Verhaltensweisen, die das Risiko einer Dekompressionserkrankung erhöhen können z.B. schnelle Aufstiege, Jojo-Profil, ignorieren von Deko-Stopps, zu kurze Oberflächenpausen und alle anderen Verhaltensweisen, die im Gegensatz zum klaren Menschenverstand und Ihrer Tauchausbildung stehen.
- Die Nichtbeachtung der hier gegebenen Hinweise und der Inhalte Ihrer Tauchausbildung, kann zu ernsthaften Verletzungen und zum Tod führen.
- Wir empfehlen eine maximale Tauchtiefe von 40 m bzw. einen maximalen pPO^2 von 1,4 bar nicht zu überschreiten.
- Wir empfehlen dringend, ausschließlich innerhalb der Nullzeit zu tauchen.
- Halten Sie sich an die empfohlenen Aufstiegsgeschwindigkeiten. Ein zu schnelles Auftauchen kann zu schwersten Verletzungen und zum Tod führen.

Hinweise

- Der Computer berechnet stetig die aktuelle Zeit bis zum Erreichen der Oberfläche (TTS). Diese Zeit kann sich während des Aufstiegs noch verändern z.B. wegen Nichteinhaltung der maximalen Aufstiegs geschwindigkeit. Um eine höchstmögliche Genauigkeit der "TTS" zu erzielen sollten Sie sich an die angezeigten Werte und Geschwindigkeiten halten.
- Halten Sie sich immer an die "No Fly Time". Es ist verboten zu fliegen solange das entsprechende Symbol auf dem Bildschirm des Tauchcomputers angezeigt wird. Wir empfehlen dringend die Einhaltung der Vorgaben von DAN (Divers Alert Network). www.daneurope.org
- Auch wenn Sie sich an alle Vorgaben halten, kann eine Dekompressionskrankheit niemals ganz ausgeschlossen werden. Mit Beachtung der gegebenen Hinweise können Sie das Risiko lediglich minimieren..

Tauchen mit Nitrox

- Beim Einstellen individueller Gas-Gemische berücksichtigt der Tauchcomputer nur ganze Zahlen. Wählen Sie also bei einem nachgewiesenen Wert von z.B. 32,8% Sauerstoff, den nächst niedrigeren Wert von 32%.
- Überprüfen Sie die Einstellung des PpO₂ max. Überschreiten Sie niemals die 1,4 bar Sauerstoff-Partialdruck.

Hinweise

- Tauchen Sie niemals, ohne den Tankinhalt gewissenhaft und mit geeigneten Geräten überprüft zu haben. Stellen Sie stets sicher, dass die Gas-Mix-Einstellungen Ihres Computers mit dem tatsächlichen Inhalt Ihres Tauchgerätes übereinstimmen.
- Nitrox-, Trimix- und im speziellen Rebreather-Tauchgänge benötigen eine spezielle Ausbildung. Tauchen Sie nicht ohne erfolgreichen Abschluss einer solchen Ausbildung.

Vor dem Tauchen

- Verwenden Sie den Tauchcomputer erst, nach dem Sie die Betriebsanleitung gelesen und verstanden haben. Bei offenen Fragen oder Verständnisproblemen wenden Sie sich bitte an Ihren Ratio-Händler.
- Jeder Taucher ist für seine eigene Sicherheit verantwortlich.
- Tauchen mit Mischgasen birgt verschiedene Risiken, die sich von denen des Presslufttauchens unterscheiden. Für die Durchführung von Mischgas-Tauchgängen ist eine spezielle Ausbildung notwendig. Falsche Handhabung von Mischgasen kann schwere Verletzungen und den Tod zur Folge haben.

Hinweise

Grenzen des Tauchcomputers

- Der Tauchcomputer berücksichtigt aktuellste Sicherheitsrichtlinien und Erkenntnisse. Doch auch neuste Rechenmodelle sind nicht in der Lage, eine Dekompressionskrankheit komplett auszuschließen. Sie dienen lediglich der Verringerung des Risikos für eine Dekompressionserkrankung.

Pflege und Wartung

- Lagern Sie Ihren Computer sauber und trocken. Vermeiden Sie den Kontakt mit Chemikalien und Lösungsmitteln sowie zu Alkohol. Nutzen Sie stattdessen zur Reinigung ausschließlich Süßwasser. Entfernen Sie stets Rückstände von Salzwasser und andere Ablagerungen. Lassen Sie den Computer im Freien trocknen und verwenden Sie keine Warm- oder Kaltluftdüsen.
- Setzen Sie den Computer keinen Temperaturen $> 50^{\circ}\text{C}$ aus. Optimal sind Lagerbedingungen zwischen 5°C und 25°C .
- Versuchen Sie nicht das Gehäuse zu öffnen oder Reparaturen selbst durchzuführen. Wenden Sie sich hierzu an Ihren Ratio Händler.
- Nutzen Sie den Computer nie in Druckkammern

Hinweise

- Nach EG-Richtlinie muss das Gerät regelmäßig auf Lese-, Tiefen-, Zeit- und Sichtgenauigkeit geprüft werden.
- Der Tauchcomputer darf nur von autorisiertem Servicepersonal geöffnet werden. Ansonsten verfällt die Garantie.
- Der RATIO iDive ist auch im Meerwasser absolut wasserdicht. Spülen Sie den Computer nach jedem Tauchgang mit frischem Wasser und lassen Sie ihn anschließend schonend trocknen.
- Stellen Sie sicher, dass es keine Anzeichen von Luftfeuchtigkeit im Gehäuse gibt. Diese würde sich am Inneren des Bildschirms ablagern. Tauchen Sie nicht, wenn die Innenseite des Displays beschlagen ist oder sonstige Zeichen von Feuchtigkeit aufweist.

***Achtung: Versuchen Sie den Computer unter keinen Umständen zu öffnen.
Wenden Sie sich bei Problemen an Ihren Fachhändler.***

Technische Daten

Der Computer besteht aus rostfreiem Stahl 316L mit Saphirglas. Dies garantiert höchste Widerstandsfähigkeit gegen mechanische Belastungen und Rost. Das Display ist ein LCD Display mit einer 100% Matrix.

Besondere Aufmerksamkeit wurde der Entwicklung des Navigationssystems und dessen intuitiver Bedienung gewidmet. Alle relevanten Einstellungen sind schnell und ohne Hürden zu erreichen.-

Konformität: Die Tauchcomputer wurden, in Übereinstimmung mit der Richtlinie 89/336/EEC der Europäischen Union, hergestellt. Der integrierte Tiefenmesser entspricht der Norm EN13319. Die Tauchcomputer sind mit dem CE-Zeichen gekennzeichnet.

- **Sensorgenauigkeit:** 130 m.

- **Maximale Einsatztiefe:** 220 m.

- **Genauigkeit der Druckmessung**

	min	max	
p = 0 .. 5bar	-20	+20	mbar
p = 0 .. 10bar	-40	+20	mbar
p = 0 .. 14bar	-100	+20	mbar



- **Maximale Abweichung der Temperaturanzeige:** -2 / +6°C

- **Algorithmus**

Der Computer rechnet mit Buehlmann ZHL-16B und einstellbaren Gradientenfaktoren oder wahlweise mit VPM-B und einstellbarem, kritischem Blasenradius.

ASM (Adaptive Sigmoidal Model):

Optimiert die Dekompressionsberechnung bei Wiederholungstauchgängen.

Extra Deep Stops:

Der Computer berechnet den Nutzen von zusätzlichen Deepstops.

Notfall Kontrolle: Der Computer überwacht intelligent das Verhalten des Tauchers während des Aufstiegs. Sollte es zu einer *Situation kommen, in der der Dekompressionsalgorithmus nicht mehr angewendet werden kann, verweist der Computer auf den Gebrauch von Tauchtabellen.*

- **Automatische Höhenanpassung (Bergesee-Modus)**

- **Update der Gewebesättigung alle 5 Sekunden**

Technische Daten

- **Entsättigungsberechnung im "Sleep Mode" jede Minute**
- **8 Gase einstellbar**
- **Speicher: 100 Stunden.**
- **Verbindung mit dem PC: per USB Kabel**
- **Updatebares Betriebssystem**
- **Gewicht: 140g**
- **100% kompatibel mit DAN DL7 DSL Level 5**



Batterie

Der installierte Akku hat eine Kapazität für ca. 25 Tage im Uhrenmodus und ca. 30 Tauchstunden. Laden Sie den Computer vor dem ersten Einsatz vollständig auf. Aufgeladen wird der iDive per USB-Kabel, dass an einen beliebigen USB-Strom-Adapter (nicht enthalten) angeschlossen wird.

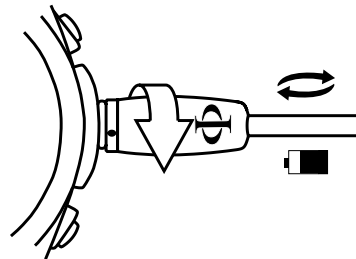

Verbinden Sie das USB-Kabel indem den Stecker auf das Anschlussfeld drücken und ihn anschließend eine viertel Drehung nach links drehen. Der Stecker arretiert sich spürbar

Warnung: Tauchen Sie nicht bei weniger als 30% Akku-Ladestand

Die Betriebsdauer des Computers hängt von den genutzten Anwendungen, der Temperatur, der Hintergrundbeleuchtung und dem aktuellen Betriebssystem ab. Nach Anschluss des USB-Kabels dauert es ca. 45 Sekunden, bis das Ladesymbol erscheint. Die Ladung ist vollständig sobald das Ladesymbol verschwindet. Laden Sie Ihren Computer stets vollständig auf bevor Sie unter extremen Bedingungen tauchen und beenden Sie den Ladevorgang erst nach vollständiger Ladung. Eine nicht vollständige Ladung kann zu Ungenauigkeiten in der Batteriestandsanzeige führen.

Entsorgung:

Elektronische Geräte dürfen nach der europäischen WEEE Richtlinie nicht im Hausmüll entsorgt werden. Deren Bestandteile müssen getrennt der Wiederverwertung oder Entsorgung zugeführt werden, weil giftige und gefährliche Bestandteile bei unsachgemäßer Entsorgung die Umwelt nachhaltig schädigen können. Sie sind als Verbraucher nach dem Elektroggesetz verpflichtet, elektrische und elektronische Geräte am Ende ihrer Lebensdauer an den Hersteller, die Verkaufsstelle oder an dafür eingerichtete, öffentliche Sammelstellen kostenlos zurückzugeben. Das Symbol auf dem Produkt, der Betriebsanleitung oder/und der Verpackung weist auf diese Bestimmungen hin. Mit dieser Art der Entsorgung von Altgeräten leisten Sie einen wichtigen Beitrag zum Schutz unserer Umwelt.

WEEE Reg. Nr. DE98329718

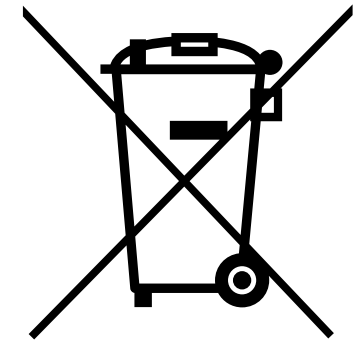

Warenzeichen: Ratio ist eine geschützte marke von Dive Industries srl.



Konformität: Die Tauchcomputer wurden, in Übereinstimmung mit der Richtlinie 89/336/EEG der Europäischen Union, hergestellt. Der integrierte Tiefenmesser entspricht der Norm EN13319. Die Tauchcomputer sind mit dem CE-Zeichen gekennzeichnet.

Vertrieb: Für Deutschland und Österreich: AC-Inox GmbH; Joseph-von-Fraunhofer.Str. 3c; 52477 Alsdorf; Germany; info@polaris-diving.com; www.polaris-diving.com; Tel: +49 (0) 2404 9 03 2660

Menüs und Funktionen

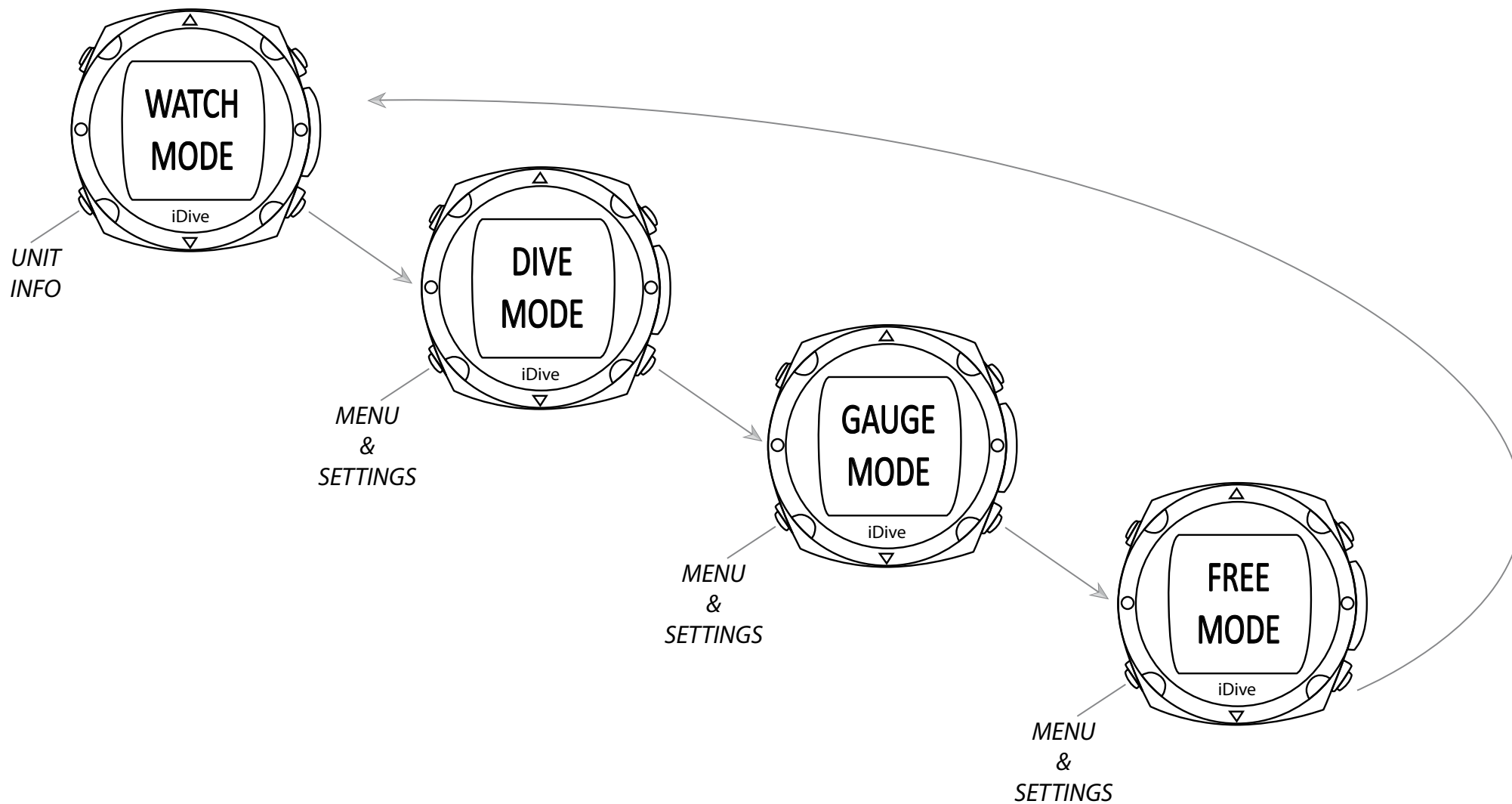

Menüs und Funktionen

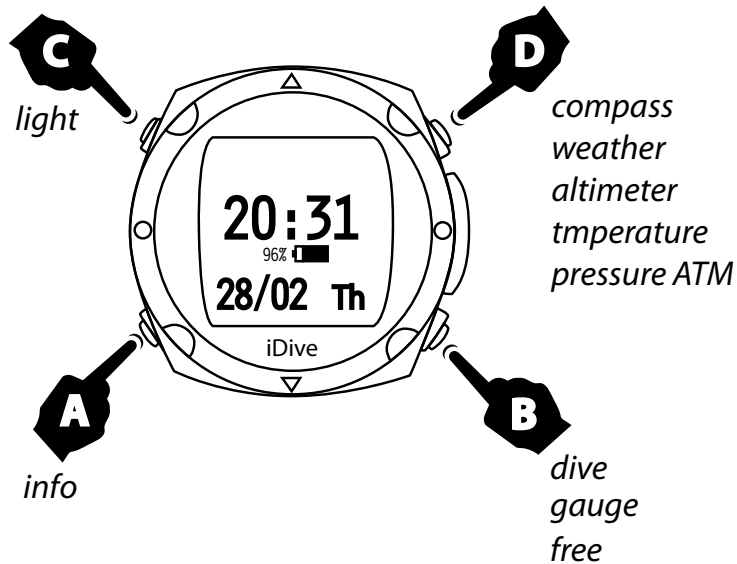

Hintergrundbeleuchtung

Drücken Sie, um die Hintergrundbeleuchtung zu aktivieren, 2x die Taste **C**. Nun können Sie das Display auch unter schlechten Lichtbedingungen ablesen.

Batteriestandsanzeige

Drücken Sie für die Ladestandsanzeige eine beliebige Taste. Der aktuelle Ladestand wird dann für 30 Sekunden angezeigt. Bei einem Ladestand unter 30% wird das Ladesymbol dauerhaft angezeigt.

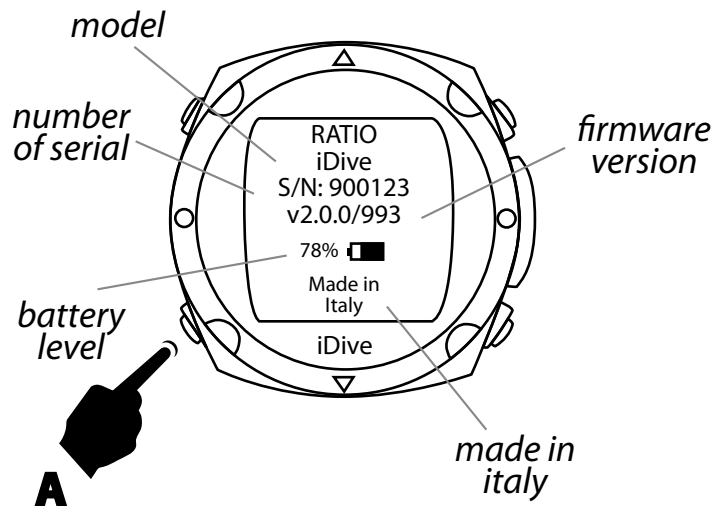

Informationen

Mit der Taste **A** erhalten Sie weitere Informationen zu Ihrem iDive Tauchcomputer.

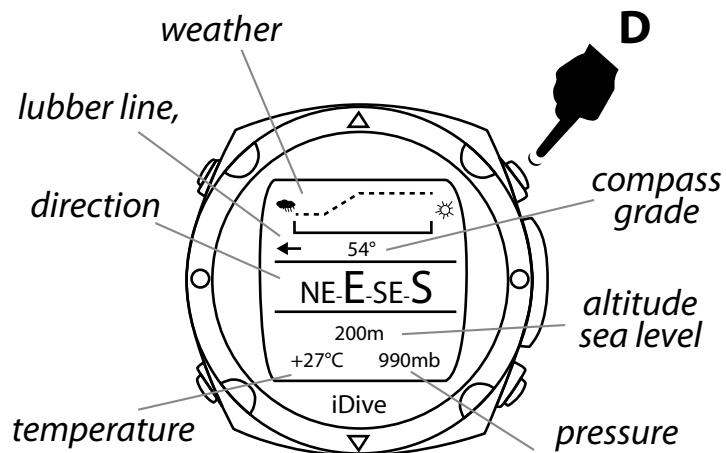

Kompass

Drücken Sie die Taste "D" um von der Batterieanzeige in den Kompassmodus zu wechseln.

Beim Ablesen vor dem Körper wird Ihnen die aktuelle Richtung (Kurs) angezeigt.

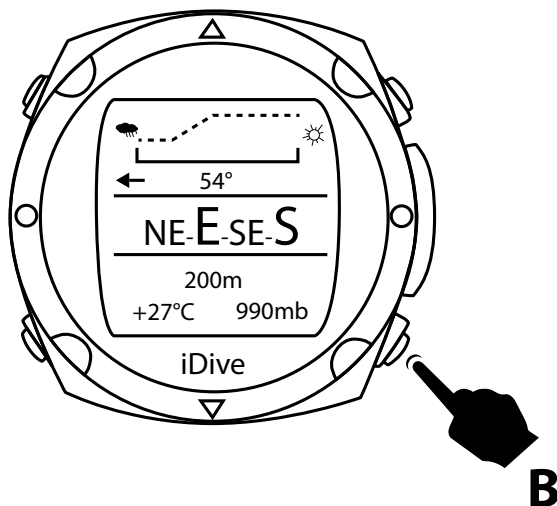

Drücken Sie **B** um eine Richtung festzusetzen. Dieser Kurs ist dann fest gesetzt und wird Ihnen fortlaufend bis zu einer Abweichung von $\pm 5^\circ$ angezeigt. Wenn Sie mehr als 5° vom eingestellten Kurs abweichen, werden Sie mit Pfeilen wieder auf Kurs gebracht. Der elektronische Kompass ist in der Lage, eine Handgelenksdrehung bis zu 85° auszugleichen. Allerdings ist es möglich, dass sehr große Abweichungen von der Grundstellung, zu Ungenauigkeiten bei der Anzeige führen.

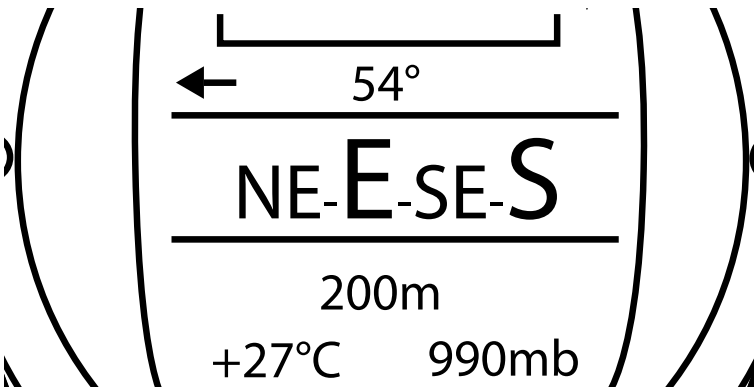

Die folgende Tabelle erklärt die, in der Software genutzten, Abkürzungen:

Richtung	Bedeutung	Richtung	Bedeutung
N	North	NE	Northeast
E	East	SE	Southeast
S	South	SW	Southwest
W	West	NW	Northwest

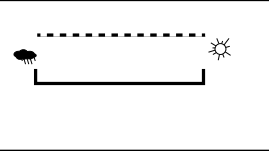
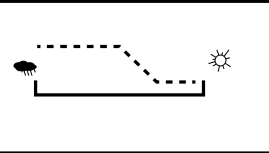
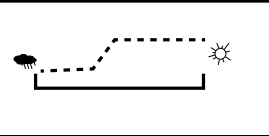
	<i>stable</i>
	<i>worsening</i>
	<i>improvement in</i>

Wetter

Der iDive zeigt ebenfalls eine Wettervorhersage an. Um sich die Inhalte vom Batterie-Menü aus anzeigen zu lassen, drücken Sie den "INFO-Knopf".

Die Tabelle (links) hilft Ihnen die angezeigte Grafik zu interpretieren. (Stabiles Wetter, Wetterverschlechterung, Wetterverbesserung)

Die Wettertendenz ergibt sich aus den Berechnungen der vergangenen 18 Stunden. Bei Höhenveränderungen ändert sich auch der Luftdruck.

Bei Veränderungen von mehr als +/- 50 m kann es daher zu Ungenauigkeiten bei der Wettervorhersage kommen. Ebenso bei der Lagerung in einer Umgebung mit hoher Luftfeuchtigkeit z.B. in der Automatentasche. Die Rekalibrierung ist nach ca. 3-5 Stunden abgeschlossen.

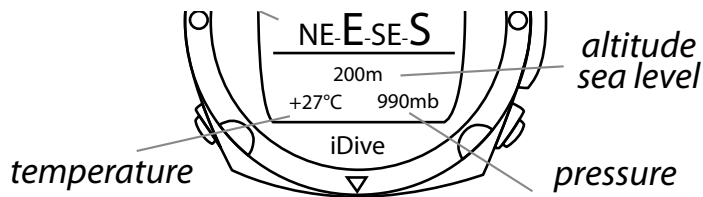

Atmosphärendruck, Höhenmesser und Temperatur

Um zu diesen Angaben zu gelangen drücken Sie, bei angezeigtem Batteriesymbol, die Info-Taste. Atmosphärendruck herrscht überall und wird in Millibar gemessen.

Warnung: Nach dem Tauchgang kann Feuchtigkeit im Bereich des Sensors zu ungenauen Messergebnissen führen.

Die Höhe über dem Meeresspiegel wird an Hand des Luftdrucks bestimmt.

Warnung: Die Messgenauigkeit des Sensors hängt stark von den Umgebungsfaktoren ab. Achten Sie also darauf, dass die Sensoren keinem erhöhten Druck oder Feuchtigkeit ausgesetzt sind. Falls doch, kann es zu Ungenauigkeiten bei der Anzeige kommen.

Die Temperatur des iDive wird im Gehäuse-Inneren gemessen. Aus diesem Grund kann das Tragen am Handgelenk, besonders bei kalten Außentemperaturen, zu Abweichungen der Anzeige führen. Für eine höchstmögliche Genauigkeit der Messung, sollte der Computer fern von sonstigen Wärme- oder Kältequellen abgelegt werden. Im Wasser dauert der Prozess bis zur korrekten Anzeige ca. 5 Minuten.

Sie können die Anzeige in °C oder °F darstellen lassen. Beim Umstellen der Anzeige sollte der Kompass neu kalibriert werden.

Sie kalibrieren den Kompass entsprechend der Anleitung im Bereich "Kompass"

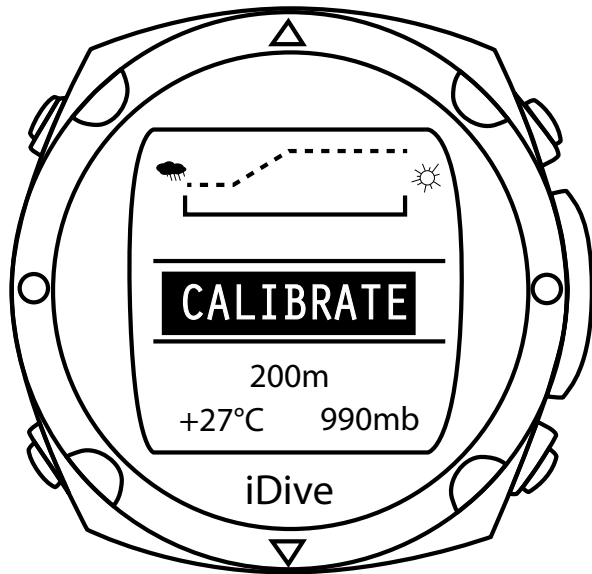

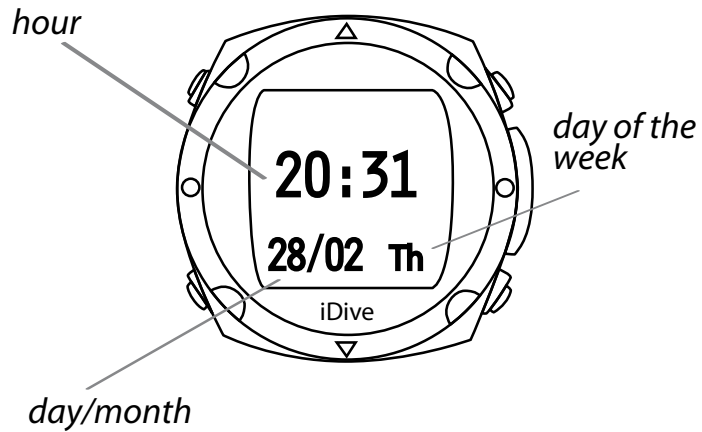

Uhrenmodus

Im Uhrenbereich wird die Uhrzeit im Format hh:mm, das Datum sowie der Wochentag angezeigt.

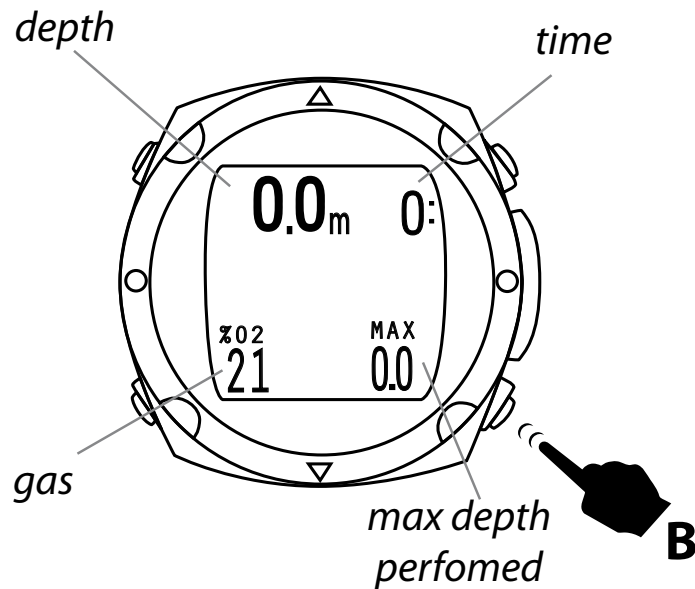

Tauchmodus

Um in den Tauchmodus zu gelangen drücken Sie Taste **B** zwei mal.

In diesem Modus tauchen Sie, mit den zuvor getätigten Grundeinstellungen für Gase, Tiefengrenzen etc.

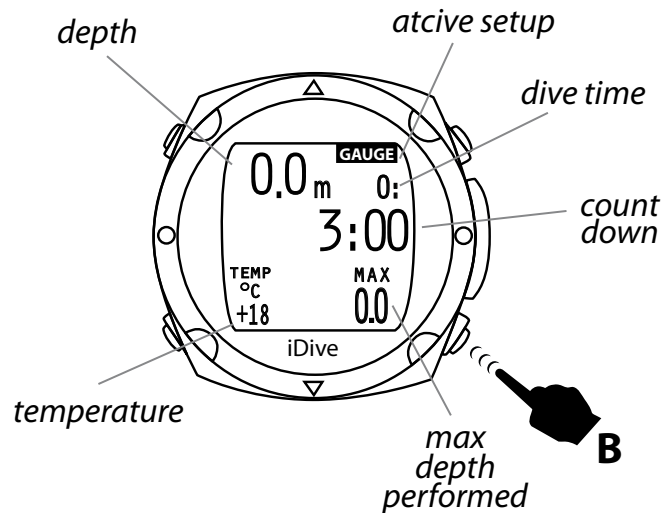

Bottom Timer Modus

Um den Bottom Timer Modus zu aktivieren drücken Sie 3x die Taste **B**. Diese Funktion bleibt 15 Minuten lang aktiviert. Mit dieser Funktion können Sie Ihren iDive als Tiefen- und Zeitmesser nutzen.

Achtung: Falls Sie den Bottom Timer Modus vor dem Eintauchen ins Wasser nicht aktivieren, aktiviert sich automatisch der reguläre Tauchcomputer-Modus. Nach dem Nutzen des Bottom-Timer Modus sind Sie nicht für Sporttauchgänge gesperrt. Der iDive berechnet auch im Bottom-Timer Modus stetig die Gewebesättigung und berücksichtigt diese bei folgenden Tauchgängen. Die Folge könnte, je nach Tauchprofil, lediglich ein höherer Konservatismus sein.

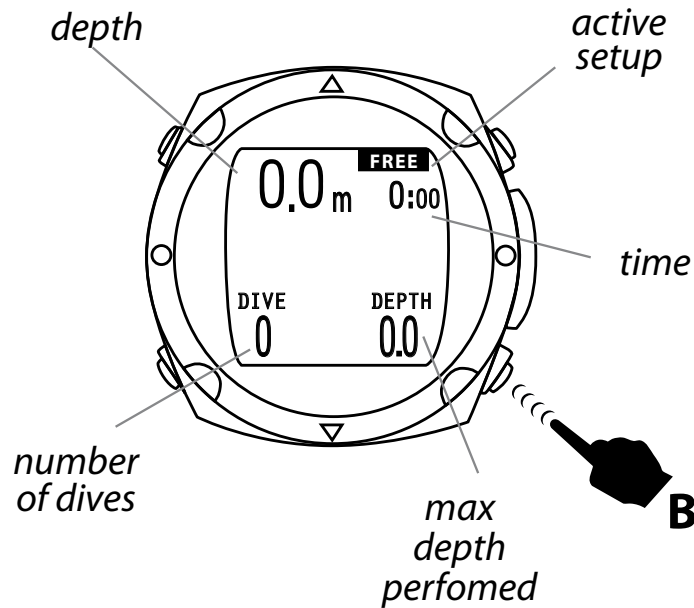

Apnoe Modus

Um den Apnoe Modus zu aktivieren drücken Sie 4x die Taste **B**. Diese Funktion bleibt 15 Minuten lang aktiviert.

WARNUNG: Wenn Sie den Modus vor dem Eintauchen ins Wasser nicht aktiviert haben, wird automatisch der reguläre Tauchmodus aktiviert. Nach einem "regulären" Tauchgang ist der Free-Dive-Modus gesperrt.

Einstellungen

Im Auslieferungszustand ist der Computer bereit zum Sporttauchen bis 40m, innerhalb von Nullzeitgrenzen und ohne den Einsatz spezieller Gase für die Dekompression.

Für Tauchgänge mit Gaswechsel müssen Sie zuvor entsprechende Einstellungen im Menü vornehmen.

Achtung: Während des Tauchgangs können Sie nur Gase nutzen, die Sie zuvor eingestellt haben. Sie können zwar entscheiden ob Sie die Gase nutzen wollen jedoch nicht deren Zusammensetzung ändern.

Über das iDive Menü gelangen Sie zu den weiteren Einstellungen.
Um in das Menü zu gelangen drücken Sie **B** und anschließend **A**.

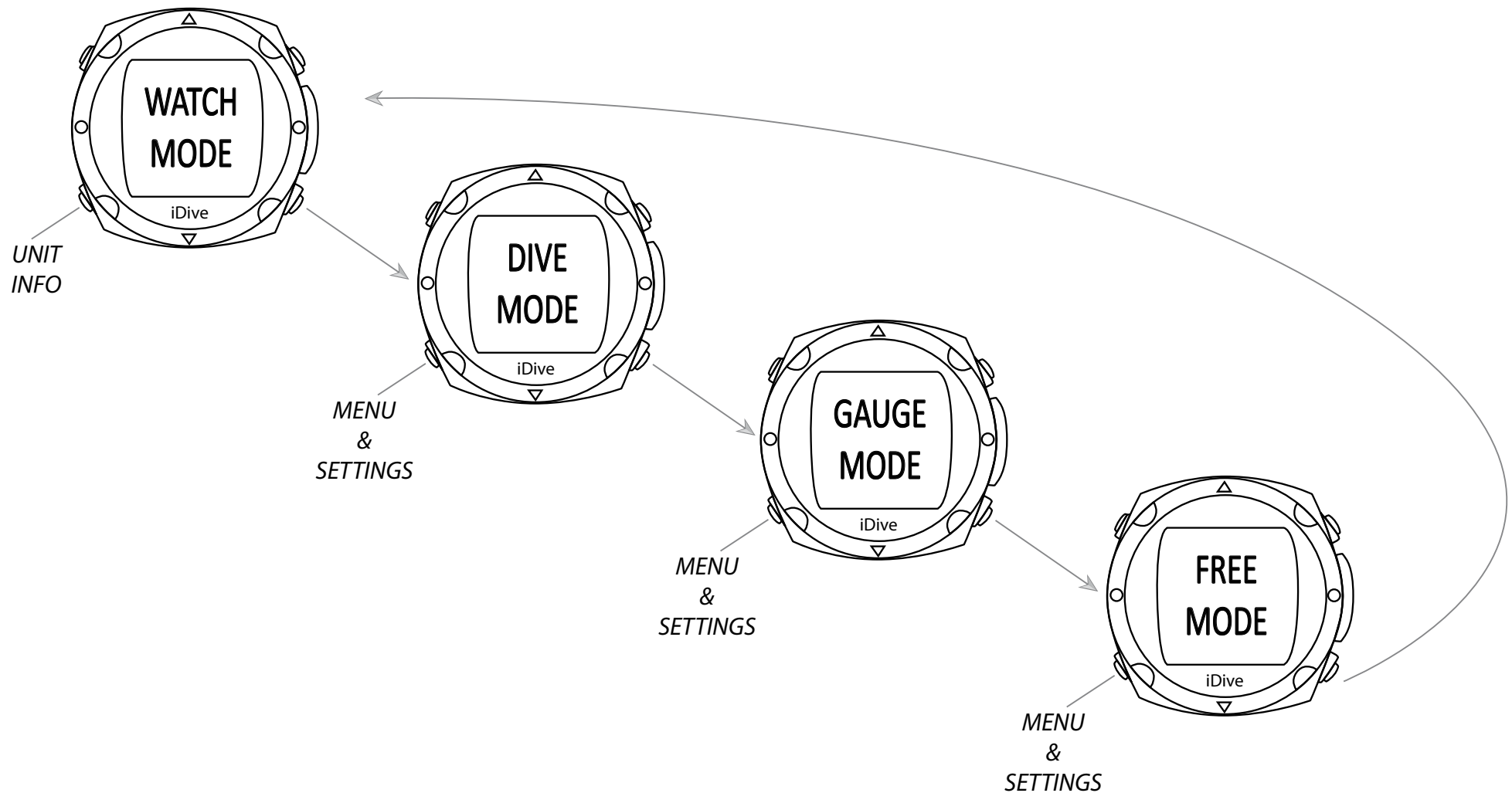

Mit **B** und **D** können Sie im Hauptmenü hoch und runter scrollen. Mit der Taste **A** bestätigen Sie Ihre Eingabe.



Dive Set

Mit der Taste **A** gelangen Sie zu den weiteren Einstellungen. Hier können Sie Ihre Sicherheitsstufe, Sicherheits-Stopp, Deep-Stopp und PPO2 Grenzwerte einstellen.

P. Safety - (Sicherheitsstufe)

Der iDive arbeitet mit dem bekannten und erprobten Bühlmann-Algorithmus in der Version ZHL16B. Diese Version berücksichtigt die aktuellsten, wissenschaftlichen Erkenntnisse im Tauchsport.

Auf Basis dieses Algorithmus können Sie zwischen 4 verschiedenen Sicherheitsstufen wählen.

Drücken Sie **B** oder **D** um den Sicherheitsfaktor zu ändern und die Taste **A** zum bestätigen der Einstellung.



P.Safety -> Gradientenfaktor

Level 0 entspricht einem Gradientenfaktor "High" von 93 und einem Gradientenfaktor "Low" von 93.

Level 1 entspricht einem Gradientenfaktor "High" von 90 und einem Gradientenfaktor "Low" von 90.

Level 2 entspricht einem Gradientenfaktor "High" von 80 und einem Gradientenfaktor "Low" von 80.

Level 3 entspricht einem Gradientenfaktor "High" von 75 und einem Gradientenfaktor "Low" von 75.

Level 4 entspricht einem Gradientenfaktor "High" von 90 und einem Gradientenfaktor "Low" von 30.

Level 5 entspricht einem Gradientenfaktor "High" von 89 und einem Gradientenfaktor "Low" von 20.

Warnung: Die Sicherheitsparameter dürfen nur verändert werden, wenn das entsprechende Know How aus einer anerkannten Ausbildung vorhanden ist. **RATIO® ist nicht verantwortlich für Schäden oder Verletzungen von Personen oder Gegenständen, die auf Grund falscher Einstellungen oder Fehlbedienung entstehen.**



Safety Stop (Sicherheitsstopp)

Der eingestellte Sicherheitsstopp aktiviert sich automatisch sobald Sie eine Tiefe von 6 m unterschreiten. Die Länge des Sicherheitsstopps können Sie entsprechend Ihrer Verbandsvorschriften oder Ihrer persönlichen Vorlieben zwischen 0-5 Minuten wählen.

Drücken Sie die Tasten **B** oder **D** zum Einstellen der Sicherheitsstopp-Dauer und bestätigen Sie mit der Taste **A**.

Zum Deaktivieren eines Sicherheitsstopps wählen Sie den Wert "0".

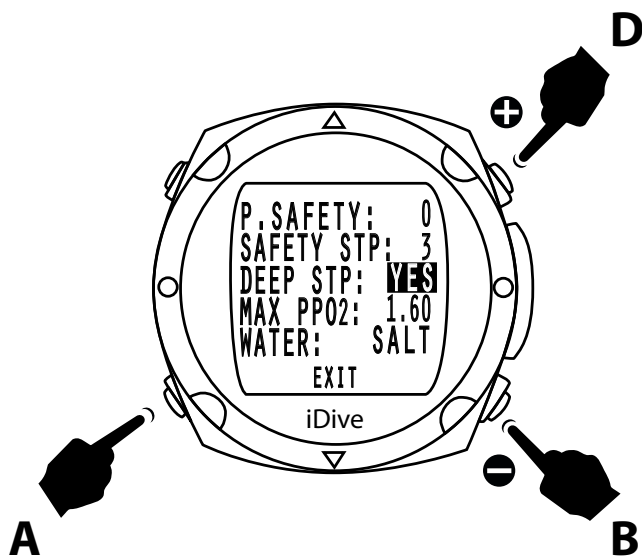

Deep stop (Tiefenstopp)

Beim iDive können Sie Tiefenstopps aktivieren oder deaktivieren.

Drücken Sie **B** oder **D** um "YES" oder "NO" zu wählen und **A** zum Bestätigen Ihrer Einstellung.

Bei aktiviertem Tiefenstopp, wird ein 2,5 Minuten Stopp auf halber Tauchtiefe angezeigt. Ein Übergehen des Tiefenstopps stellt kein grobes Tauchgangsvergehen dar und wird auch nicht so behandelt (keine Sperrung).

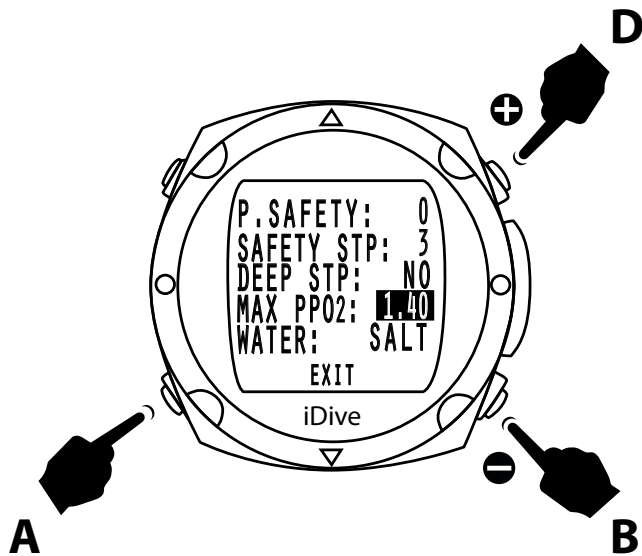

Max P_pO₂ (Maximal zulässiger Sauerstoff-Partialdruck)

Dieser Wert nimmt Einfluss auf die MOD (maximum operation depth) in Abhängigkeit vom verwendeten Gasgemisch.

Drücken Sie **B** und **D** zum Einstellen des PpO₂ Grenzwertes und die Taste **A** zum Bestätigen.

Der PpO₂ max kann zwischen 0.7 und 1.6 bar eingestellt werden. (Das entspricht bei normaler Pressluft einer Tiefe von ca. 23 m bzw. ca. 66 m)

Wir empfehlen ausdrücklich Werte > 1.3 bar PpO₂ zu vermeiden.

Warnung: Sauerstoff-Toxizität ist ein großes Risiko für Taucher. Auch umfangreichste Studien können diese Gefahr nicht vollständig ausschließen. Auch NICHT bei Partialdrücken von weniger als 1,3 bar PpO₂. Jeder Taucher ist selbst dafür verantwortlich, sich entsprechendes Wissen anzueignen und Risikofaktoren so weit wie möglich auszuschließen.

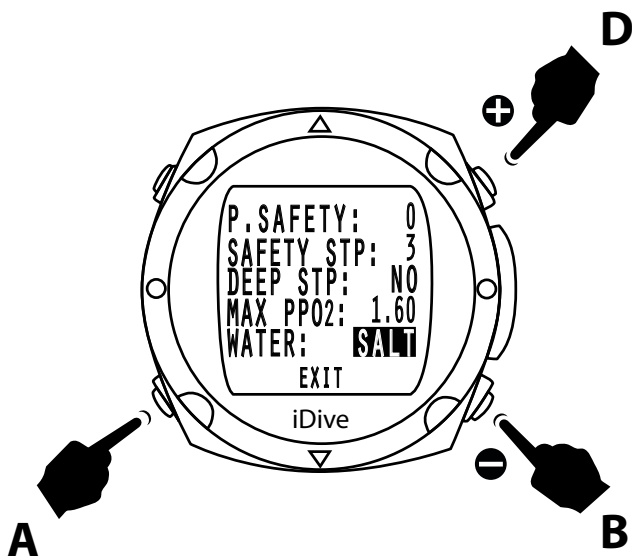

Salt and Fresh water (Salz- und Süßwasser)

Der iDive misst die Tiefe anhand des anliegenden Umgebungsdruckes. Auf Grund der unterschiedlichen Dichte von Salz- und Süßwasser sollte der Computer entsprechend eingestellt werden um die höchstmögliche Genauigkeit zu erzielen.

Drücken Sie **B** oder **D** um "SALT" oder "FRESH" einzustellen und bestätigen Sie anschließend mit der Taste **A**.



Mix

Drücken Sie die Taste **B** oder **D** um durch das Menü zu navigieren und die Taste **A** zum bestätigen.

Mit dem iDive können Sie verschiedene Gas-Gemische voreinstellen.

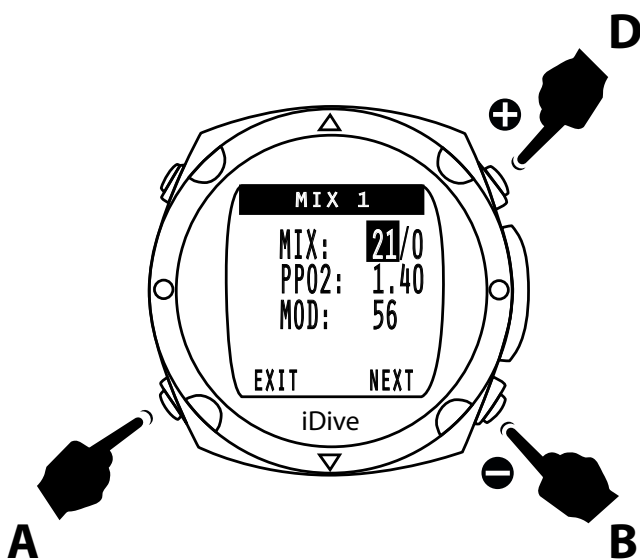

Mix 1

Drücken Sie **B** oder **D** um den prozentualen Anteil verschiedener Gase einzustellen (O² und Helium) und die Taste **A** um die Einstellungen zu speichern. Die MOD wird automatisch bestimmt (Abhängig von PpO₂ max).

Mit der Taste **A** gelangen Sie anschließend zu Mix 2.

Achtung:

Der Tauchgang startet immer mit Mix 1

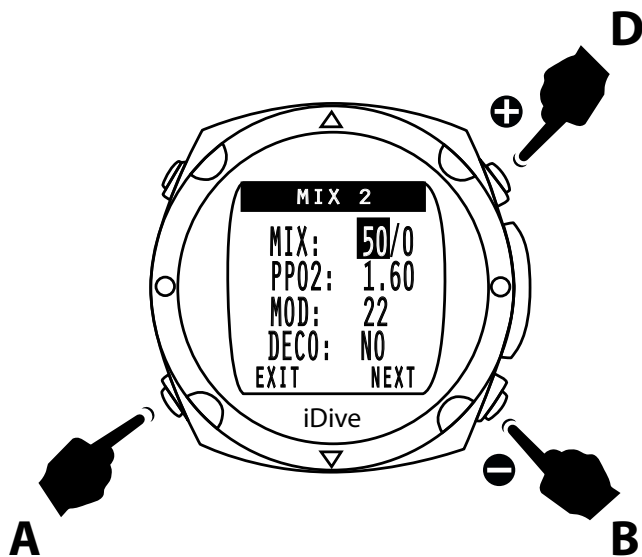

Mix 2 - 3

Drücken Sie **B** oder **D** um den prozentualen Anteil verschiedener Gase einzustellen (O^2 und Helium) und die Taste **A** um die Einstellungen zu speichern. Die MOD wird automatisch bestimmt (Abhängig von PpO2 max).

Wählen Sie "YES" wenn Sie dieses Gas zur Dekompression nutzen wollen. Wählen Sie "NO" wenn nicht.

Achtung: Nach jedem Tauchgang wird Mix1 wieder als aktiver Mix gesetzt und berechnet.

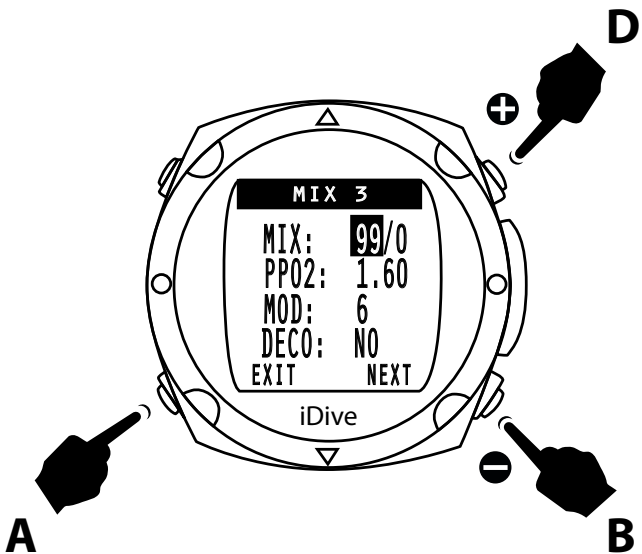



Planner

Drücken Sie **B** oder **D** zum Navigieren und **A** um die "Planner" Funktion zu bestätigen.

Mit dem iDive können Sie auch Wiederholungstauchgänge planen.

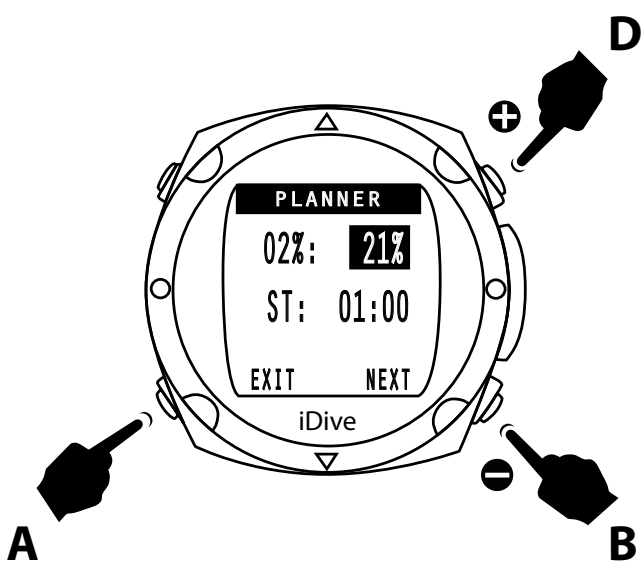

Drücken Sie nun **B** oder **D** um den prozentualen Sauerstoffanteil Ihres Atemgases einzustellen und die Taste **A** zum bestätigen.

Drücken Sie ein weiteres mal **A** um die Dauer der Oberflächenpause mit den Tasten **B** und **D** einzustellen.

Drücken Sie **A** für WEITER oder **B** um den Tauchplan anzuzeigen.

Die MOD Ihres Gases wird automatisch gesetzt.

Einstellungen

Drücken Sie **B** um zur nächsten Ansicht zu gelangen .

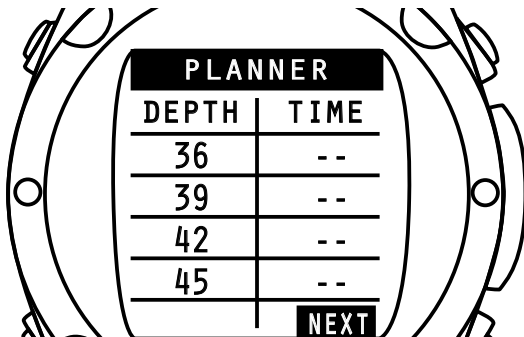
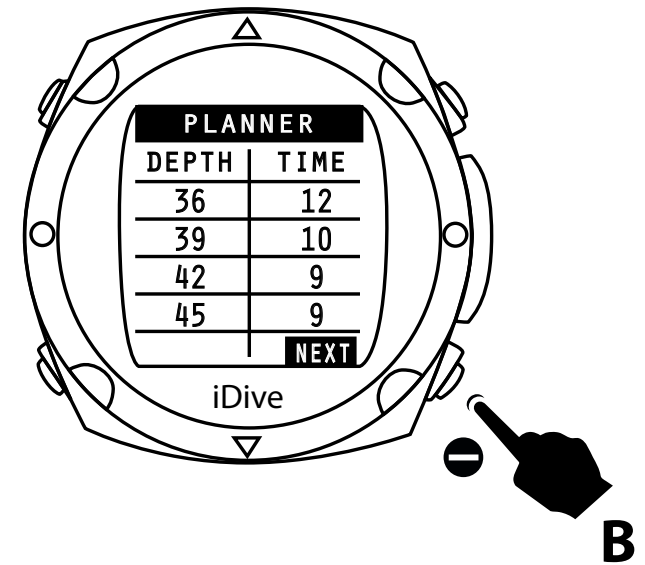
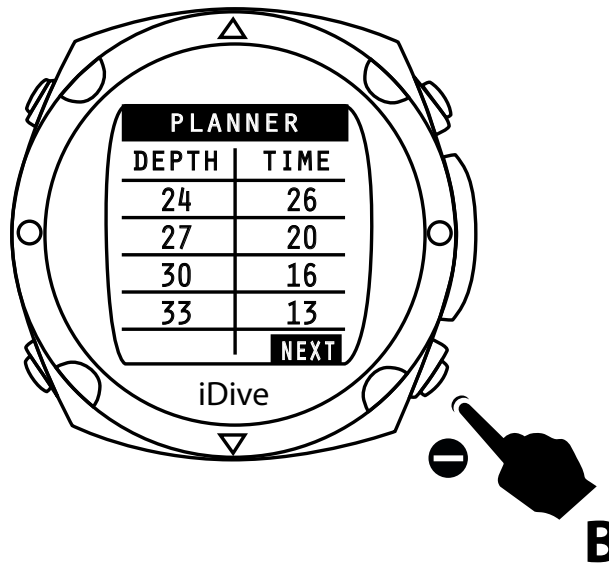
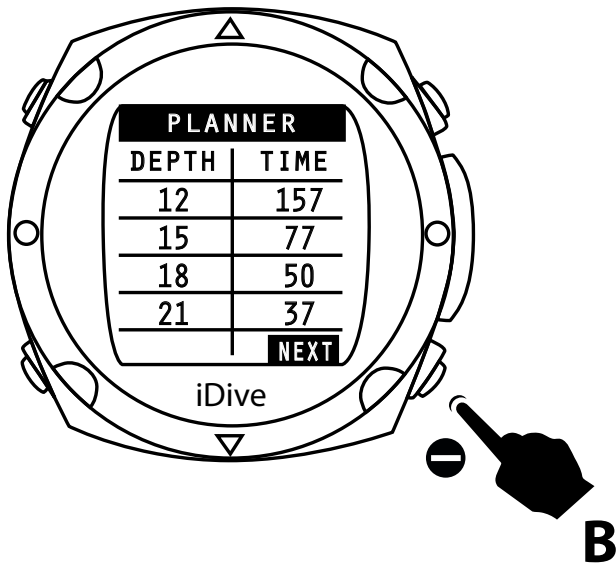

Achtung:
Eine gestrichelte Linie zeigt die Überschreitung der MOD Ihres Atemgases an



Logbook (Logbuch)

Drücken Sie **B** oder **D** zum Navigieren und **A** um die Logbuch-Funktion zu bestätigen.

Der iDive speichert Profile von bis zu 100 Tauchstunden. Alle Tauchgangsdaten können per Software (DiveLogger) auf den PC übertragen werden.

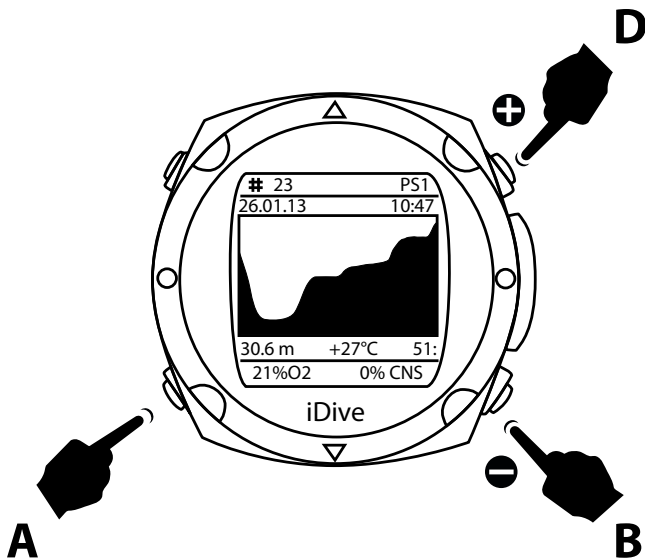

Mit den Tasten **B** und **D** gelangen Sie zum nächsten / vorherigen Tauchgang.

Mit der Taste **A** gelangen Sie zurück zur Uhrenansicht.

Einstellungen

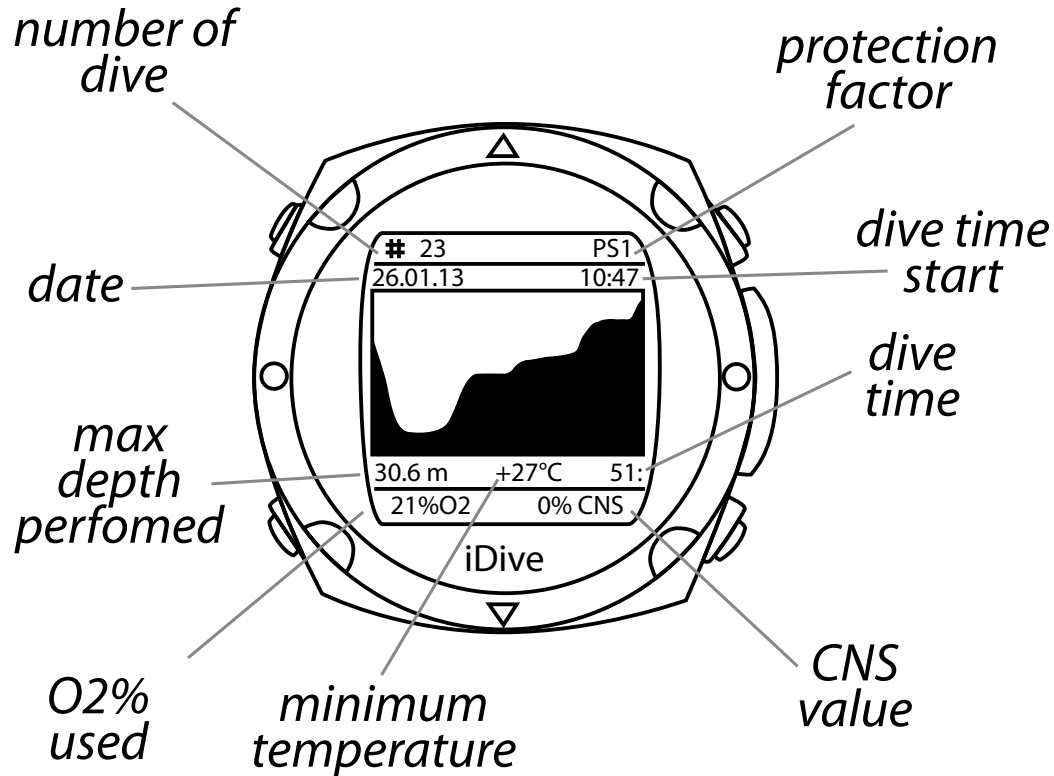

Im Logbuch-Menü bekommen Sie folgende Informationen auf der Übersichtsseite angezeigt:

- Tauchgangsnummer (number of dive)
- Sicherheitsstufe (protection factor)
- Datum (Date)
- Beginn des Tauchgangs (dive time start)
- Dauer des Tauchgangs (dive time)
- Maximale Tiefe (max depth performed)
- Grundzeit (Bottom Time)
- Genutztes Gas (O2% used)
- Niedrigste Temperatur (minimum temperature)
- CNS Wert (CNS value)

Alarm

Drücken Sie **B** oder **D** zum Navigieren und **A** zum Bestätigen.

Mit dieser Funktion stellen Sie verschieden Alarme ein.

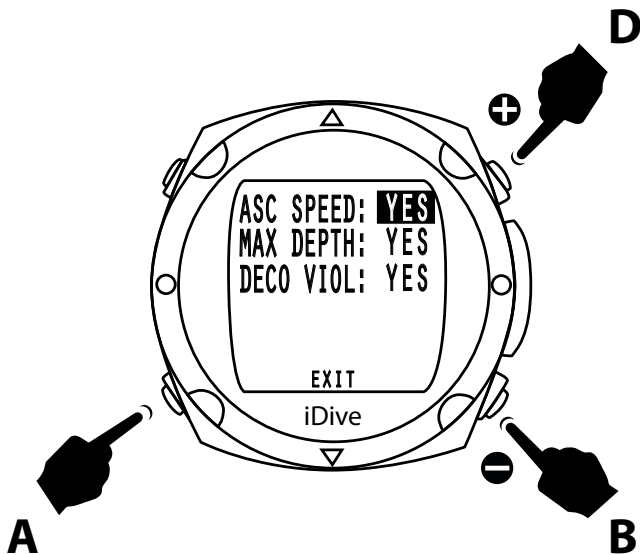

ASC Speed (Aufstiegsgeschwindigkeit)

Mit den Tasten **B** und **D** können Sie die verschiedenen Alarme aktivieren (YES) oder deaktivieren (NO). Im Beispiel der Alarm für die Aufstiegsgeschwindigkeit.

Drücken Sie die Taste **A** um die Einstellungen zu speichern und zum nächsten Menüpunkt zu gelangen.

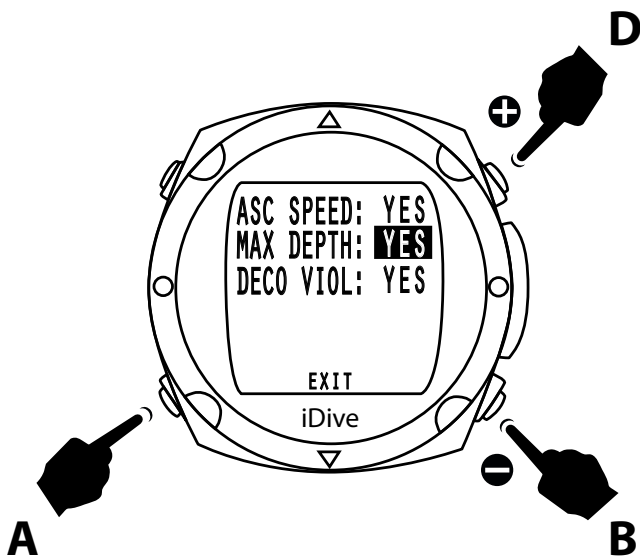

Max Depth (Tiefenalarm)

Mit den Tasten **B** und **D** können Sie die verschiedenen Alarme aktivieren (YES) oder deaktivieren (NO). Im Beispiel der Alarm für die Überschreitung der MOD.

Drücken Sie **A** um die Einstellungen zu speichern und zum nächsten Menüpunkt zu gelangen.

.

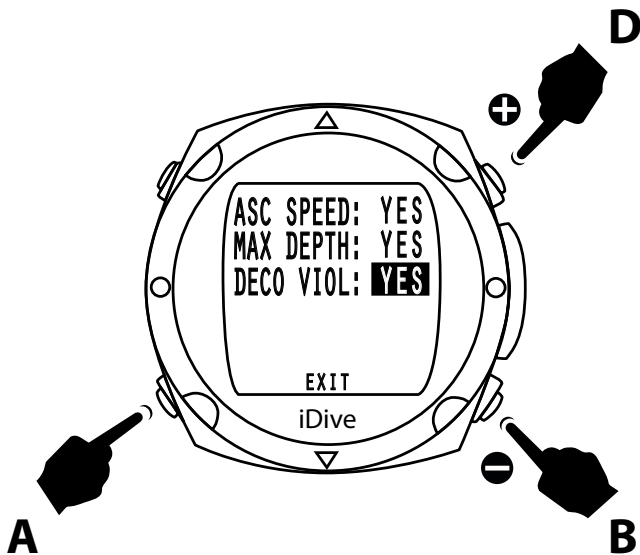

Deco Viol (Deko Verstoß)

Mit den Tasten **B** und **D** können Sie die verschiedenen Alarme aktivieren (YES) oder deaktivieren (NO). Im Beispiel der Alarm für Dekompressions-Verstöße.

Drücken Sie **A** um die Einstellung zu speichern und zum nächsten Menüpunkt zu gelangen.

.

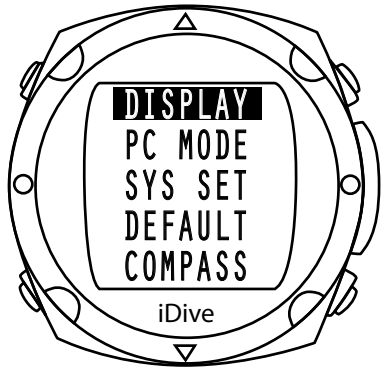

Display (Bildschirm)

Drücken Sie **B** oder **D** zum Navigieren und **A** um den gewünschten Inhalt auszuwählen.

Sie können nun die Display-Einstellungen vornehmen.

BKL Level (Bildschirmhelligkeit)

Mit den Tasten **B** und **D** können Sie nun Die Helligkeit Ihres Bildschirms einstellen. Wählbar sind die Stufen 0 (dunkel) bis 10 (sehr hell).

Drücken Sie **A** um die Einstellungen zu bestätigen.

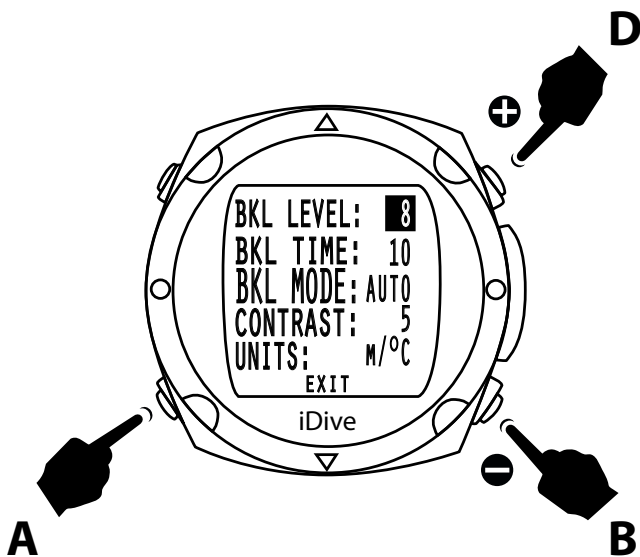

WARNUNG: Eine hohe Bildschirm-Helligkeit verringert die Betriebsdauer des Akkus.

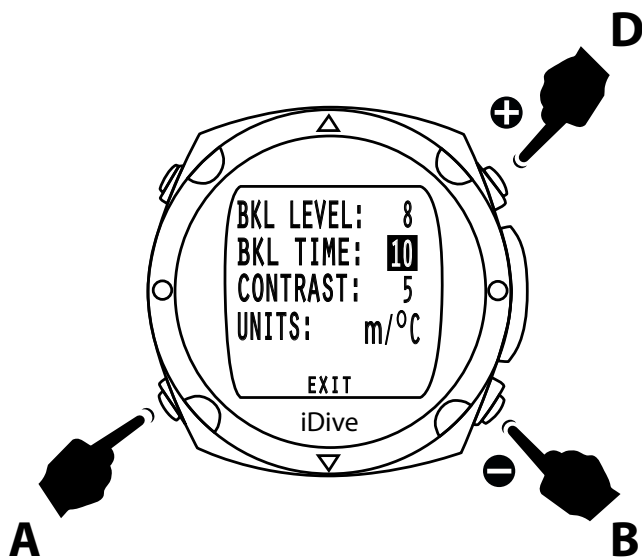

BKL Time (Leuchtdauer)

Mit den Tasten **B** und **D** können Sie die Dauer der Displaybeleuchtung einstellen. Sie können Werte von 0-30 Sekunden auswählen.

Drücken Sie **A** zum Bestätigen und um zum nächsten Menüpunkt zu gelangen.

ACHTUNG: Wenn der Akku ein kritisches Level erreicht, wird die Beleuchtung automatisch gedimmt oder abgeschaltet.

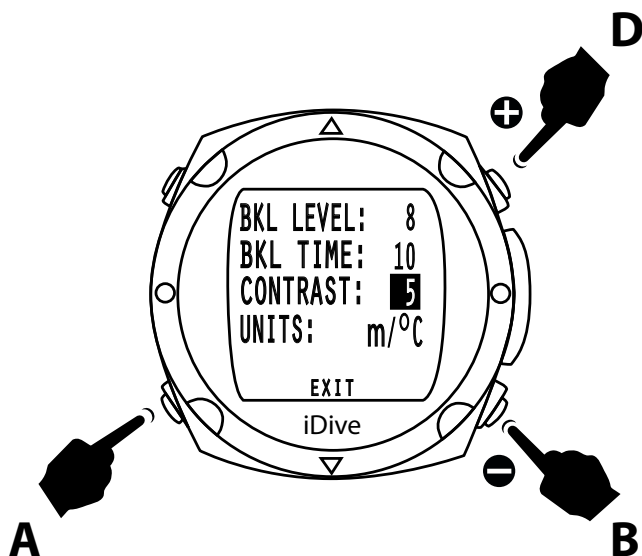

Contrast (Kontrast)

Mit den Tasten **B** und **D** können Sie den Kontrast in insgesamt 7 Stufen einstellen..

Drücken Sie **A** zum Bestätigen und um zum nächsten Menüpunkt zu gelangen.

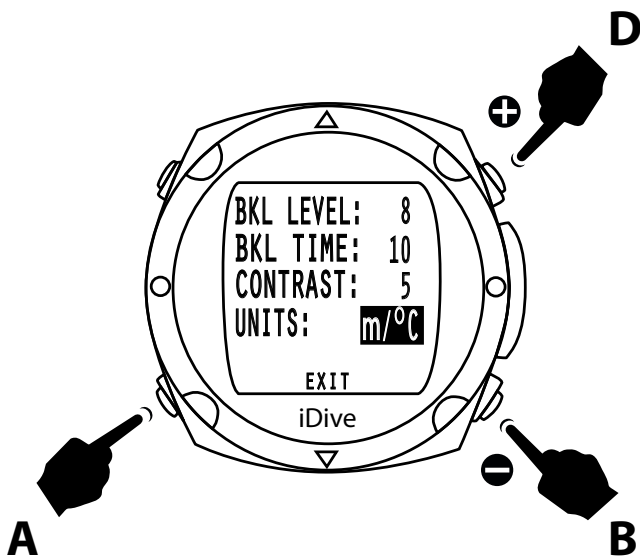

Units (Einheiten)

Mit den Tasten **B** und **D** können Sie die zu nutzenden Einheiten einstellen. Üblich für den europäischen Raum ist m/°C. Sie können jedoch auch ft/°F einstellen.

Drücken Sie **A** zum Bestätigen der Einstellungen.

Mit der Taste **D** gelangen Sie zurück in den Uhrenmodus.

.

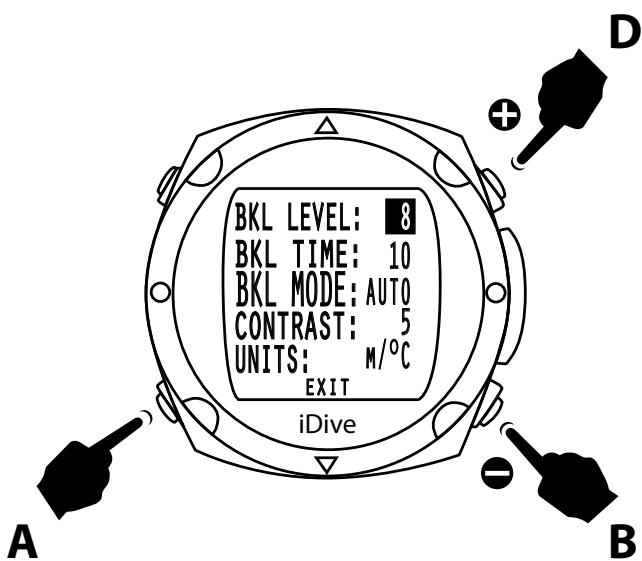

BKL MODE (Hintergrundbeleuchtung):

AUTO: Je nach Ansicht variiert die Dauer der Beleuchtung sowie die Helligkeit.

MAN: Die Dauer der Beleuchtung wird durch den Nutzer festgelegt. Im Tauchmodus kann der Computer mit der Taste C auf Dauerbeleuchtung gestellt werden. Mit einem weiteren Druck auf Taste C wird die Beleuchtung deaktiviert.

Achtung: Im Uhrenmodus ist die Beleuchtung auf 3 Sek. beschränkt um Akku zu sparen.

DIVE: Die Beleuchtung schaltet sich beim Tauchgang automatisch ein.

WARNUNG: Der iDive ermöglicht Ihnen viele Einstellmöglichkeiten. Je nach Wahl von Helligkeit, Kontrast und Dauer der Beleuchtung kann die Laufzeit des Akkus variieren.

Aus Sicherheitsgründen können die Beleuchtungseinstellungen bei einem Akkustand < 20% nicht mehr geändert werden.

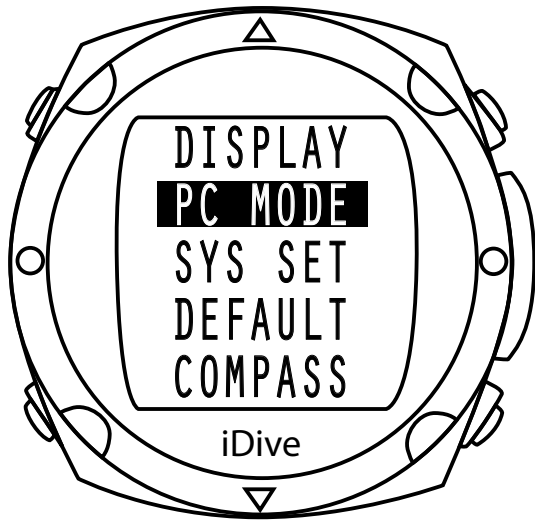

PC Mode (PC Modus)

Drücken Sie **B** oder **D** zum Navigieren und **A** um die Funktion zu bestätigen. Ihre Tauchgangs- und Logbuch-Daten werden dann automatisch auf Ihren PC übertragen.

Ihr iDive wird automatisch geladen, sobald Sie ihn per USB-Kabel mit dem PC verbinden.

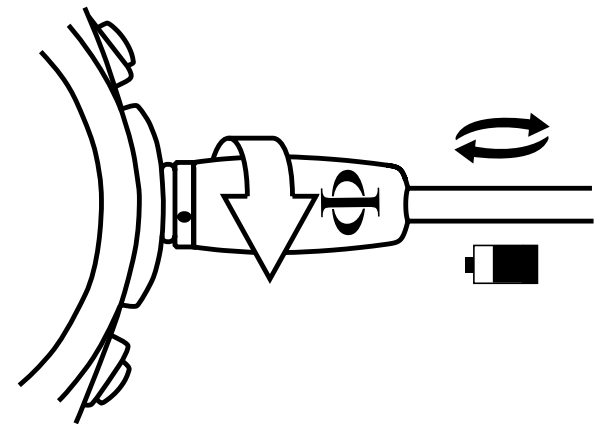
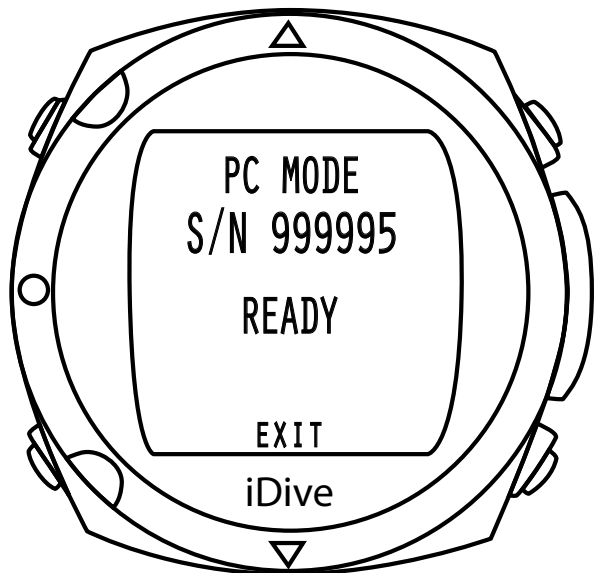

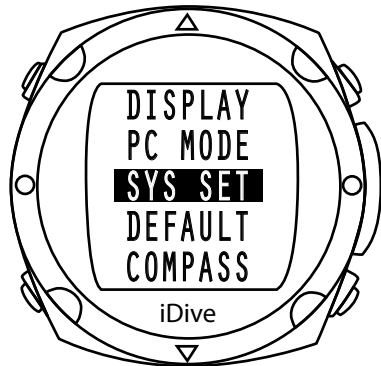

Sys Set (System Einstellungen)

Drücken Sie **B** oder **D** zum Navigieren und **A** um die Funktion zu bestätigen.

Hier können Sie die Zeitzone, das Datum, die Uhrzeit und die Anzeigeformate einstellen.

UTC - Time zone (Zeitzone)

Drücken Sie **B** oder **D** um die Zeitzone anzupassen.

Mit dem iDive können Sie problemlos verschiedenen Zeitzonen nutzen (z.B. im Urlaub)

Mit der Taste **A** gelangen Sie zum nächsten Menüpunkt.

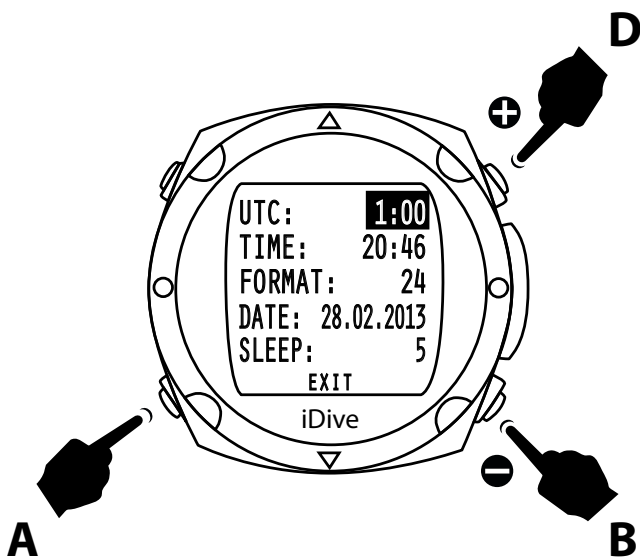

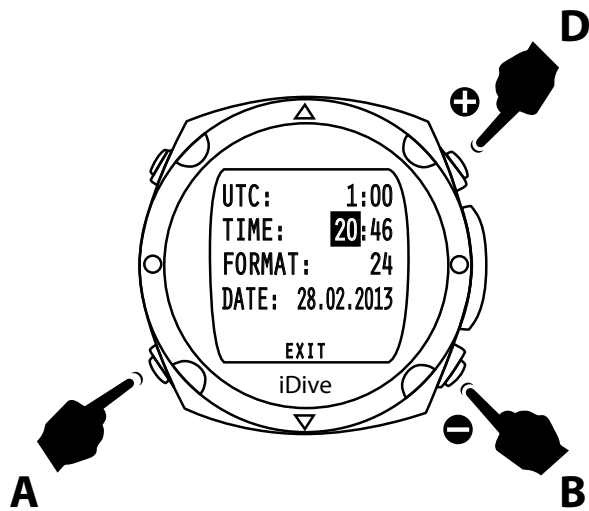

Time (Zeit)

Zum Einstellen von Stunden und Minuten. drücken Sie **B** und **D**.

Drücken Sie **A** um zur Einstellung der Minuten zu gelangen und **B** oder **D** um die Einstellungen anzupassen.

Drücken Sie **A** zum Bestätigen und um zum nächsten Programmpunkt zu gelangen.

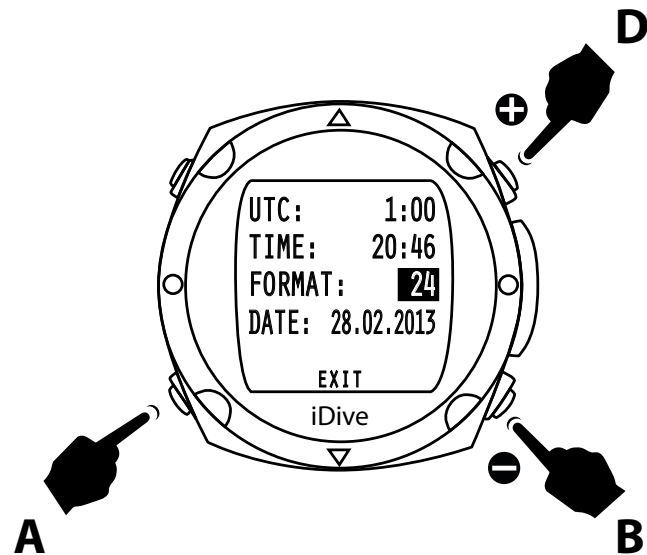
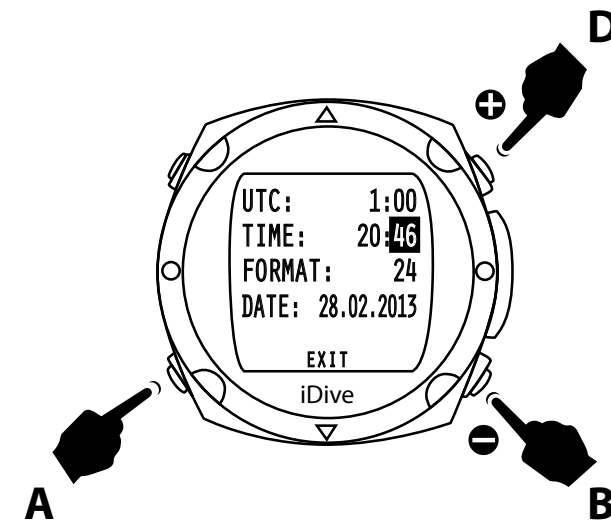

Format

Mit den Tasten **B** und **D** können Sie ein 12h- oder 24h- Format wählen. Drücken Sie **A** zum Bestätigen und um zum nächsten Programmpunkt zu gelangen.

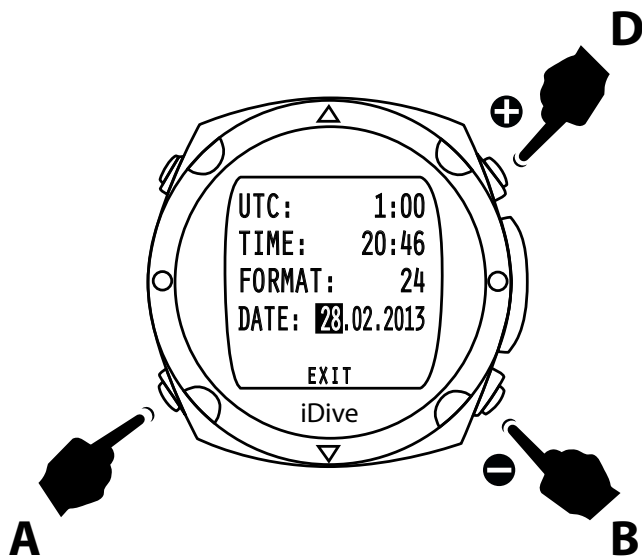

Date (Datum)

Hier stellen Sie den Tag, den Monat und das Jahr ein.

Drücken Sie **B** und **D** um das aktuelle Datum einzustellen.

Drücken Sie die Taste **A** um die Datums-Einstellung zu bestätigen und automatisch zur Einstellung des Monats zu gelangen.

Nach erfolgreicher Einrichtung gelangen Sie mit der Taste **B** zurück zum Uhren-Modus.

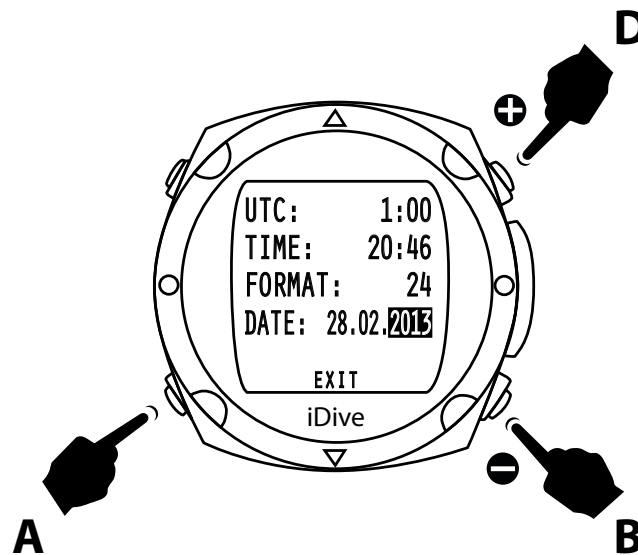
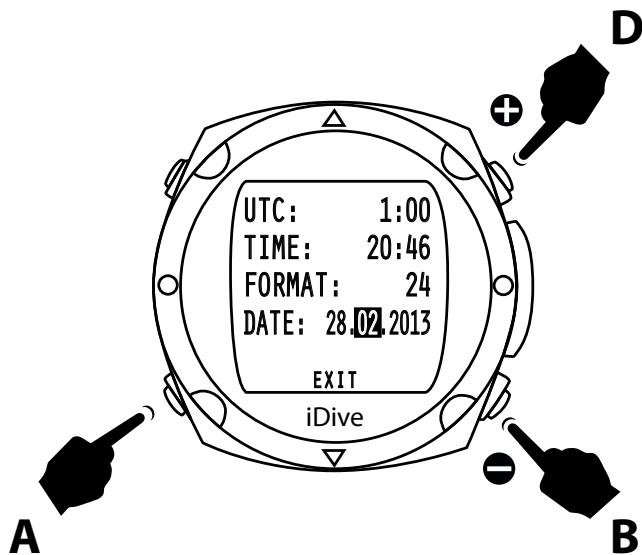

Sleep Mode (Schlafmodus)

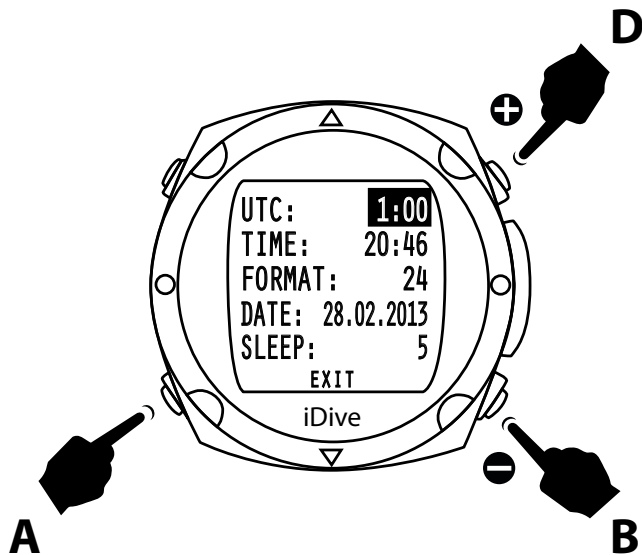

Der Schlafmodus schaltet den iDive bei Inaktivität ab. Dies ermöglicht eine extrem lange Einsatzdauer wenn der Computer zum Beispiel Nachts abgelegt wird.

Im Hintergrund werden natürlich weiterhin alle relevanten Daten erhoben.

Um das Display zu aktivieren müssen Sie den iDive nur bewegen.

Mit den aktuellen Updates ist der Sleepmode automatisch aktiviert. In der Grundeinstellung aktiviert er sich nach ca. 5 Minuten.

Weitere Einstellungsmöglichkeiten:

SLEEP: 0 (nicht Aktiv)

SLEEP: 1-60 (Minuten bis zum Sleep Mode)



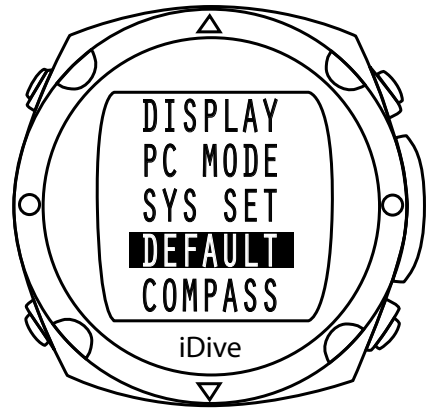

Default (Zurücksetzen auf Werkseinstellungen)

Drücken Sie **B** oder **D** zum Navigieren und **A** um die Funktion zu bestätigen.

Mit dieser Funktion wird der Tauchcomputer auf die Werkseinstellungen zurück gesetzt.

Mit der Taste **B** wählen Sie NO (Nein) oder YES (Ja). Mit der Taste **A** bestätigen Sie Ihre Einstellung.

Mit der Bestätigung werden alle Einstellungen auf den Auslieferungszustand zurück gesetzt, und der Computer geht automatisch zurück in den Uhrenmodus.

ACHTUNG: Individuelle Einstellungen gehen verloren.

WICHTIG: Die Gewebesättigung wird nicht zurück gesetzt.

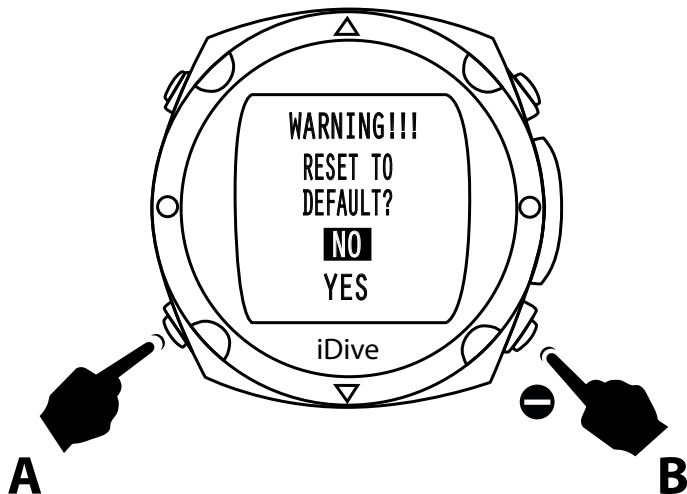

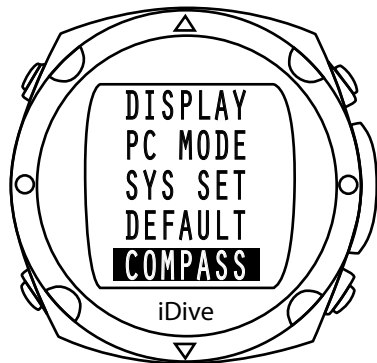

Compass (Kompass)

Drücken Sie **B** oder **D** zum Navigieren und **A** um die Funktion zu bestätigen.

Mit dieser Funktion kalibrieren Sie den elektronischen Kompass.

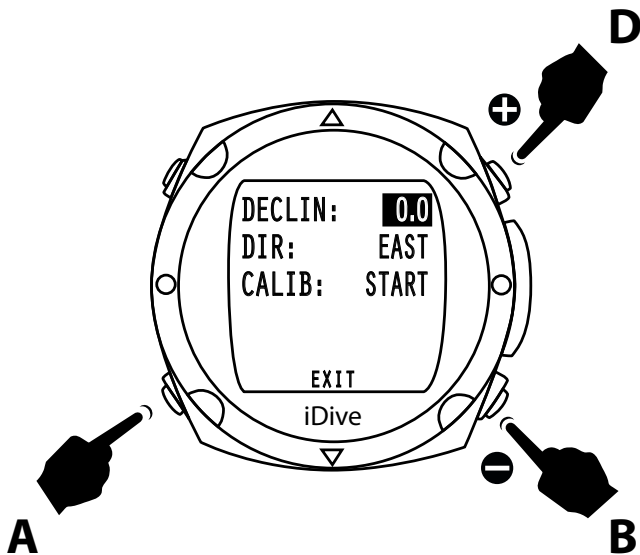

Declin (Abweichung)

Mit den Tasten **B** und **D** können Sie Abweichung vom geograischen zum magnetischen Nordpol einstellen, um eine höchstmögliche Genauigkeit zu erzielen. Die Korrekturwerte sind Ortsabhängig und können im Internet recherchiert werden. (Tipp: Deklination bei Wikipedia nachschlagen)

Drücken Sie die Taste **A** um die Einstellungen zu bestätigen.

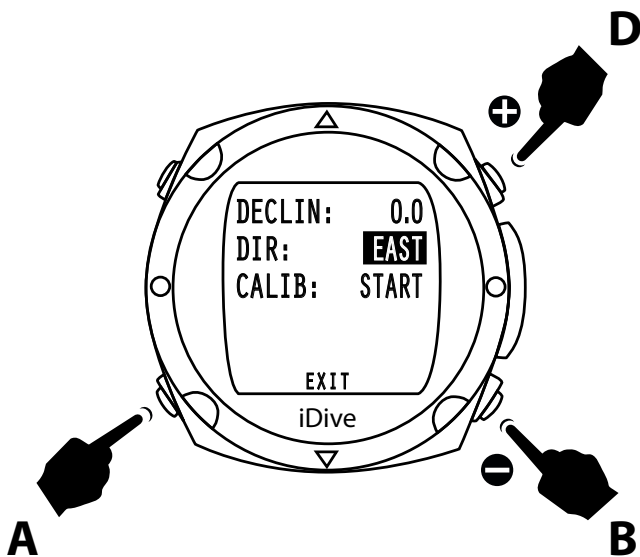

Dir (Richtung)

Mit den Tasten **B** und **D** können Sie EAST (Osten) und WEST (Westen).

Dieser Wert wird benötigt um die Abweichung (Declination) zu konkretisieren.

Drücken Sie **A** um Ihre Einstellungen zu bestätigen.

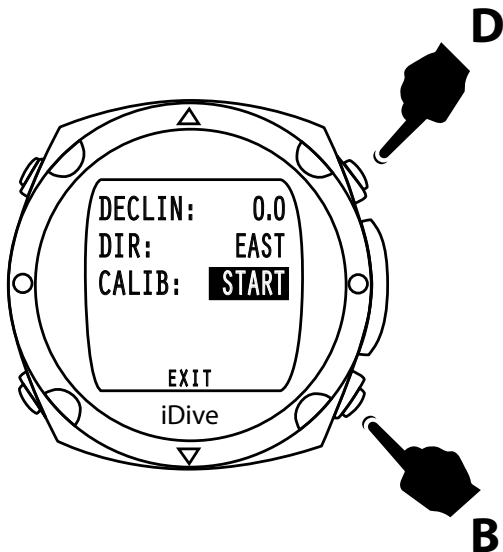

Calib (Kalibrierung)

Ggf. muss der Kompass kalibriert werden. Drücken Sie hierzu die Tasten B oder D bis "Rotate" erscheint.

Achten Sie darauf, dass Sie bei der Kalibrierung fern von elektromagnetischen Störeinflüssen sind.

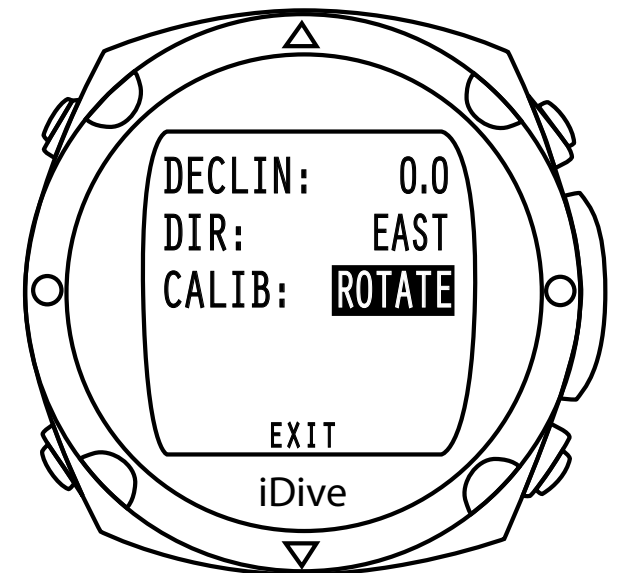

Einstellungen

Drehen Sie den Computer um seine horizontale Achse bis das Wort "appear" erscheint..

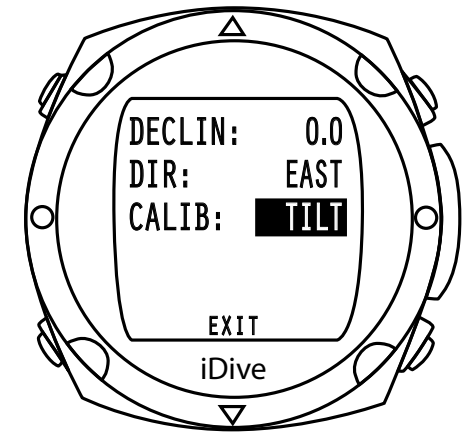
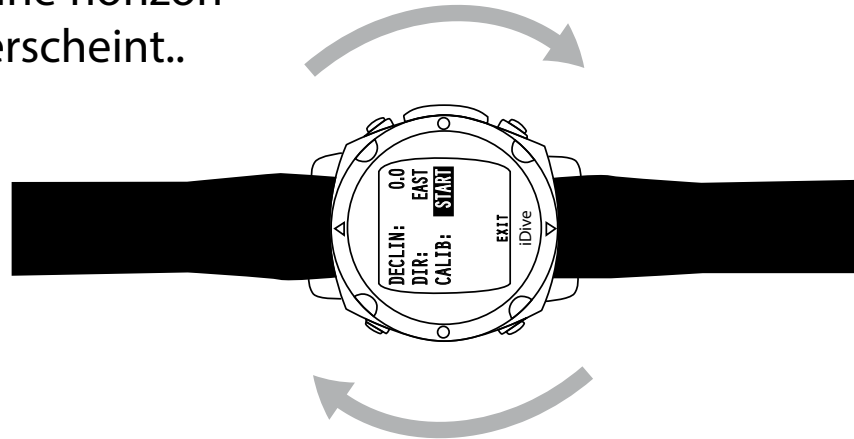

Drehen Sie den Computer um seine Längsachse bis "OK" erscheint.

Der Kompass ist nun kalibriert.

Drücken Sie die Taste **A** um Ihre Einstellungen zu bestätigen und anschließend die Taste **B** um das Untermenü wieder zu verlassen.

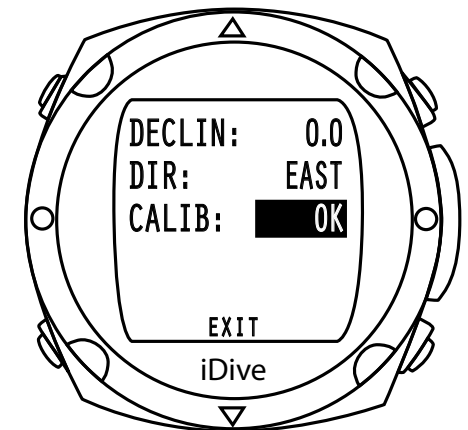
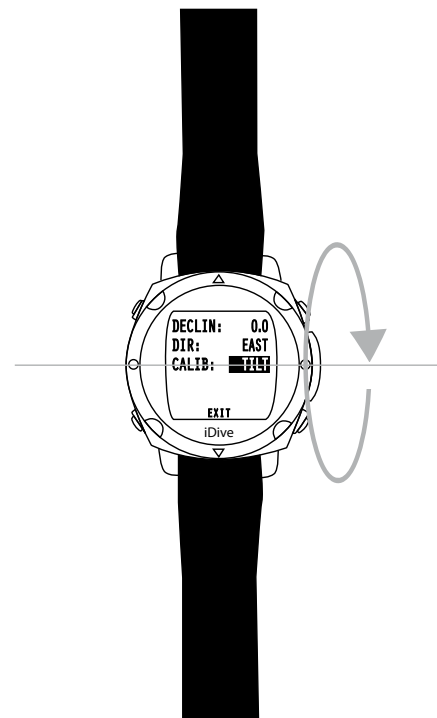

Der iDive beim tauchen

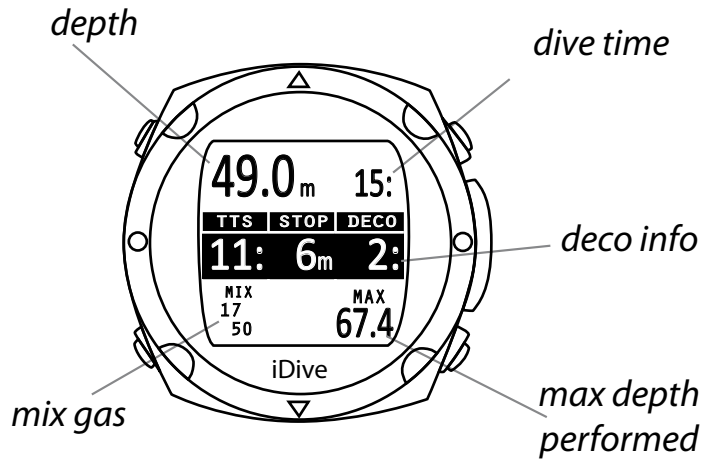

Dive (Tauchen)

Beim iDive wurde höchsten Wert auf Bedienungsfreundlichkeit beim Tauchen gelegt.

Alle Informationen werden übersichtlich und gut lesbar dargestellt.

NDL (Nullzeit)

NDL zeigt an, wie lange auf der aktuellen Tiefe verweilt werden kann, bis verpflichtende Dekompressions-Stopps angezeigt werden. Wir empfehlen dringend immer in der Nullzeit zu tauchen.

ACHTUNG: Seien Sie sich bewusst, dass das Überschreiten der Nullzeit in Verbindung mit nicht eingehaltenen Deko-Stopps, zu schweren Verletzungen und zum Tod führen kann. Tauchen Sie immer entsprechend Ihrer Ausbildung und Ihrer Fähigkeiten.

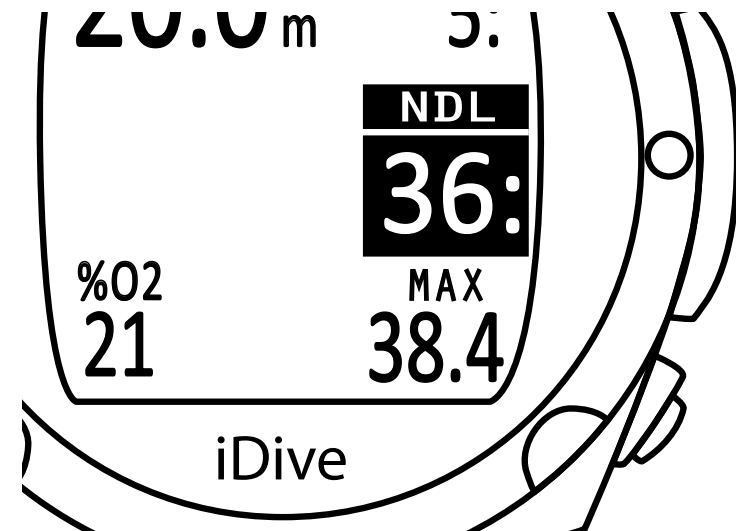

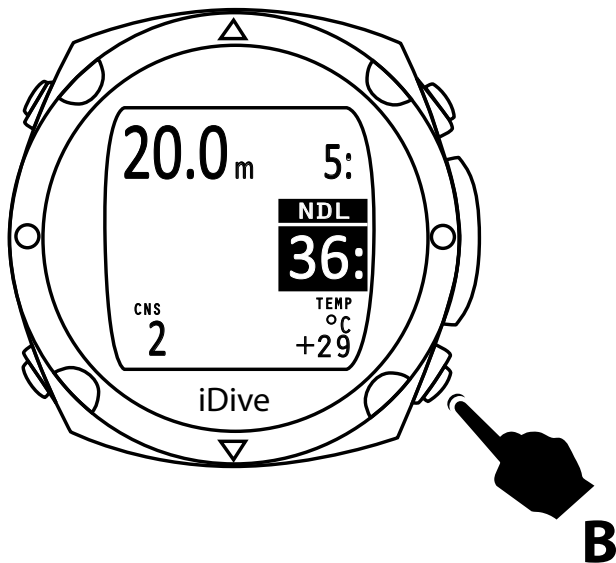

CNS and temperature (CNS-Belastung und Temperatur)

Mit der Taste **B** bekommen Sie die CNS Daten auf der linken Seite und die Temperaturdaten auf der rechten Seite angezeigt.

Durch ein wiederholtes Drücken der Taste **B** gelangen Sie zur grafischen Darstellung des Tauchgangs.

Die Funktion ist besonders nützlich, um die Art des Tauchprofils genauer zu bestimmen.

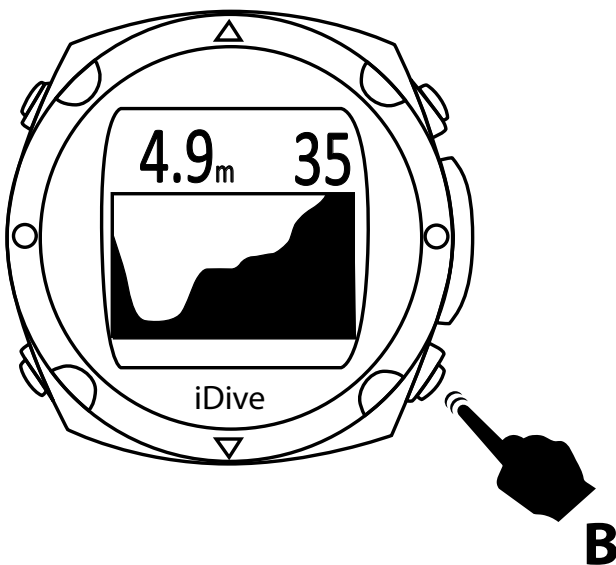

Dive profile (Tauchprofil)

Sie können sich das Tauchprofil bereits im Wasser anschauen.

Drücken Sie 2x die Taste **B** um die Grafik anzuzeigen. Die aktuelle Tiefe sowie die Tauchzeit werden auch in dieser Ansicht noch gut lesbar dargestellt.

Ein weiterer Druck auf die Taste **B** bringt Sie zurück auf den Startbildschirm.

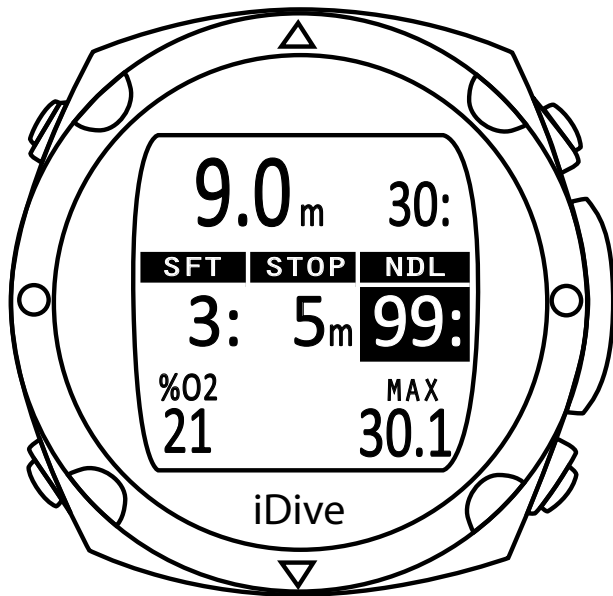

Extra Safety Stop (Zusätzlicher Sicherheitsstopp)

Für den Fall, dass Sie einen Sicherheitsstopp voreingestellt haben, wird dieser ab einer Tiefe von 6,9m angezeigt. Es wird dringend empfohlen den Sicherheitsstopp ordnungsgemäß durchzuführen.

Im Beispiel ein Sicherheitsstopp von 3 Minuten auf einer Tiefe von 5m.

HINWEIS: Die Werte können unter dem Menüpunkt "Dive Set" geändert werden.

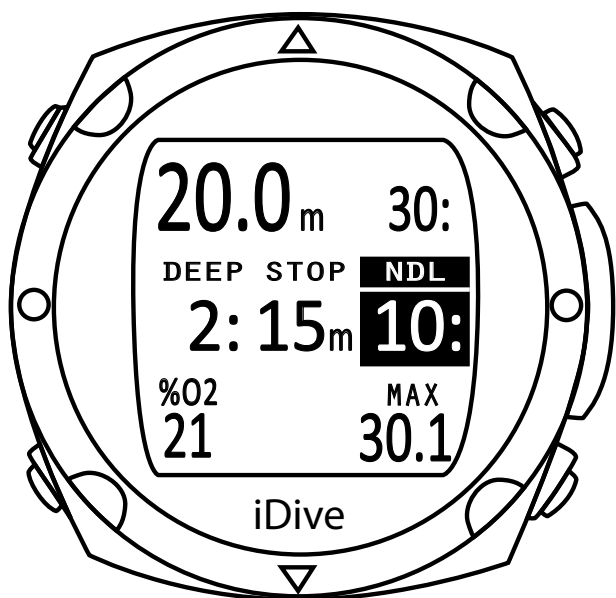

Deep Stop (Tiefenstopp)

Falls Sie einen Deep Stop eingestellt haben, wird dieser 5m vor Erreichen der Stopptiefe angezeigt. Beim Übergehen des Tiefenstopps verschwindet die Anzeige ab einer Überschreitung von 5m.

Der Stopp wird Ihnen deutlich in der Mitte des Displays angezeigt.

Für den Fall, dass der Tiefenstopp im Rahmen eines Nullzeit-Tauchgangs durchgeführt wird, bleibt die Anzeige der NDL am rechten Bildschirmrand bestehen.

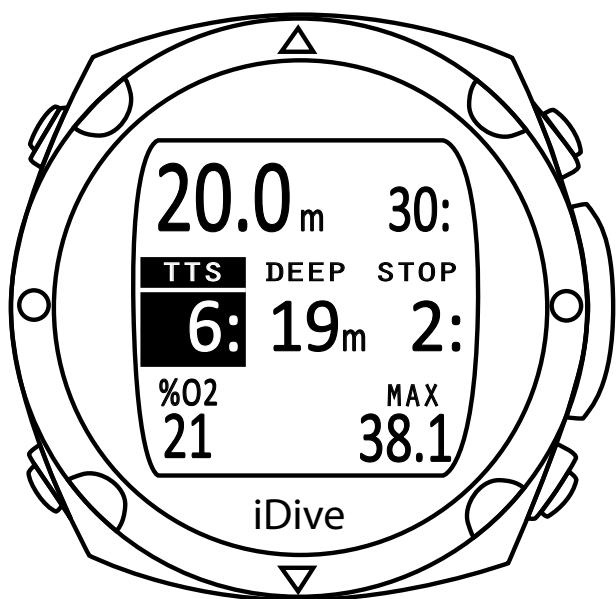

Für den Fall, dass der Tiefenstopp im Rahmen eines Deko-Tauchgangs durchgeführt wird, wird auf der linken Seite des Displays die TTS (time to surface - Zeit bis zum Erreichen der Oberfläche) angezeigt.

Der Deep-Stop ist nicht verpflichtend, wird aber dringend empfohlen. Falls Sie den Deep-Stop übergehen, zeigt der Computer wieder alle relevanten Daten an und rechnet regulär weiter.



Deco dive (Dekompressionspflichtiger Tauchgang)

Ab dem Moment, wenn verpflichtende Deko-Stopps eingehalten werden müssen, zeigt das Display alle zentralen Werte auf einem schwarzen Hintergrund. Angezeigt werden die Zeit bis zum Erreichen der Oberfläche (TTS), die Tiefe des nächsten Pflicht-Stopps sowie die Dauer des nächsten Stopps.

Achtung: Erst bei verpflichtenden Deko-Stopps werden die entscheidenden Werte schwarz hinterlegt. Achten Sie jedoch auch bei Nullzeit-Tauchgängen stets auf Ihren Computer.

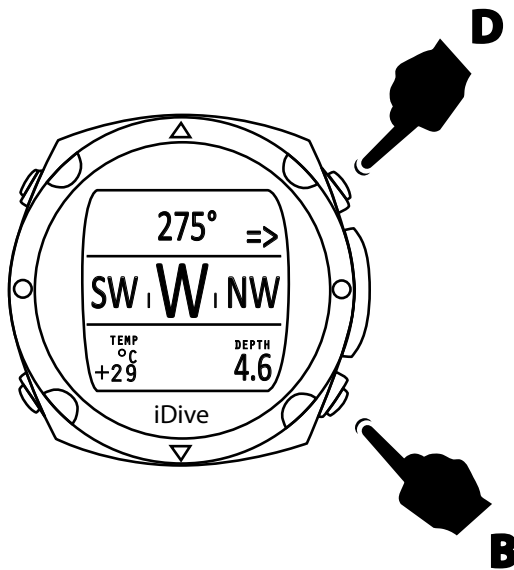

Dive compass (Tauchkompass)

Durch Drücken der Taste **D** gelangen Sie zum Kompass. Im oberen Teil des Displays wird der Kurs in Grad angezeigt. Um einen Kurs einzustellen drücken Sie die Taste **B**:

Ab einer Abweichung von $\pm 5^\circ$ zum eingestellten Kurs, weisen Ihnen die Richtungspfeile den Weg zurück.

Der elektronische Kompass kann einen Neigungswinkel bis zu 85° kompensieren. In den Grenzbereichen kann es jedoch zu einem leichten Genauigkeitsverlust kommen.

Im unteren Teil des Displays bekommen Sie die aktuelle Temperatur sowie die aktuelle Tauchtiefe angezeigt.

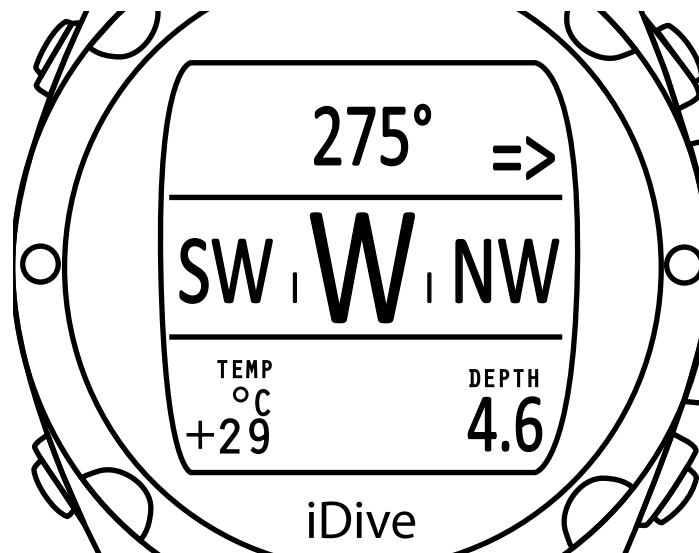

Switch gas during dive (Gaswechsel)

Wenn Sie ein oder mehrere Deko-Gase eingestellt haben, wird Ihnen Dies ab der jeweiligen MOD durch ein blinkendes Display angezeigt.

Mit der Taste **A** gelangen Sie nun auf den Gaswechsel-Bildschirm. Zum Bestätigen Ihrer Einstellung drücken Sie die Taste **B**.

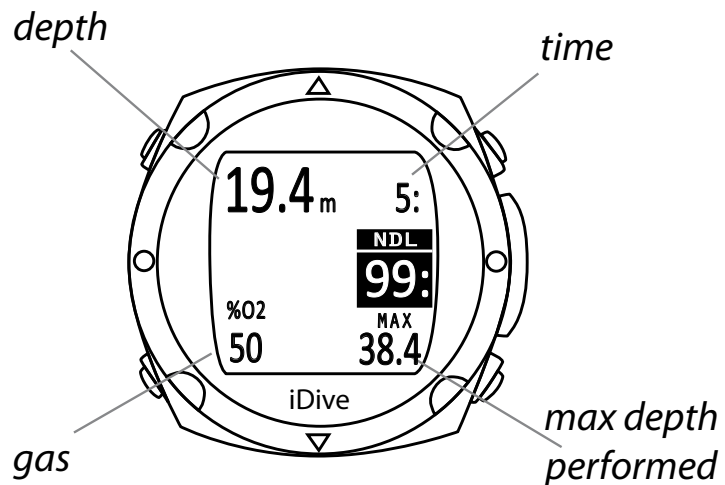
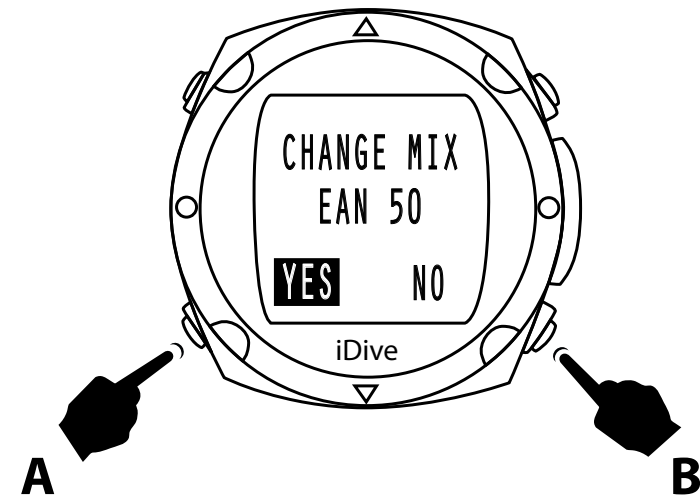

Nach der Bestätigung des Gaswechsels geht der iDive gleich wieder zurück auf den Tauchbildschirm.

Das genutzte Gas wird nun im Hauptbildschirm angezeigt (unten links)

Bei mehreren Gaswechseln wiederholt sich das Prozedere.

iDive - Daten an der Oberfläche

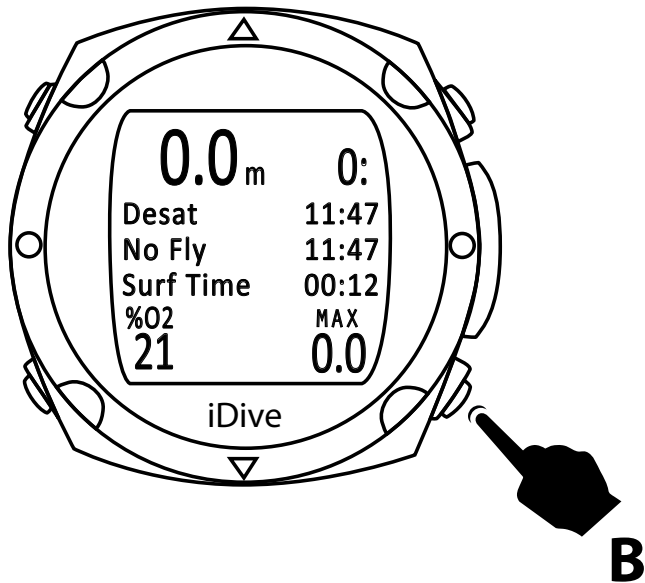

Nach 10 Minuten an der Oberfläche, bekommen Sie durch Drücken der Taste **B**, alle relevanten "After-Dive-Daten"

- Desaturation (Entsättigung)
- No Fly Time (Flugverbot)
- Surface (Zeit an der Oberfläche)

iDive nach dem Tauchen



No-Fly (Flugverbot)

RATIO® empfiehlt dringend sich an die aktuellen Angaben von DAN (Divers Alert Network) ([DAN http://www.diversalertnetwork.org/medical/faq/faq.aspx?faqid=54](http://www.diversalertnetwork.org/medical/faq/faq.aspx?faqid=54)) zu halten:

- Mindestens 12h Flugpause nach einem einzelnen Tauchgang
- Mindestens 24h bei mehreren Tauchgängen oder nach Tauchgängen mit Dekompressions-Verpflichtung.

ACHTUNG: Diese Werte sind lediglich Richtwerte. Halten Sie sich ständig auf dem Laufenden und besuchen Sie regelmäßig die Homepage von DAN.

Achtung:

An der Oberfläche haben Sie ständig Zugang zu den aktuellen Entsättigungs- und Flugverbotsdaten. Nach Tauchgängen im Bottom-Timer Modus ist das Flugverbot immer 24h.

Der iDive als Bottom-Timer

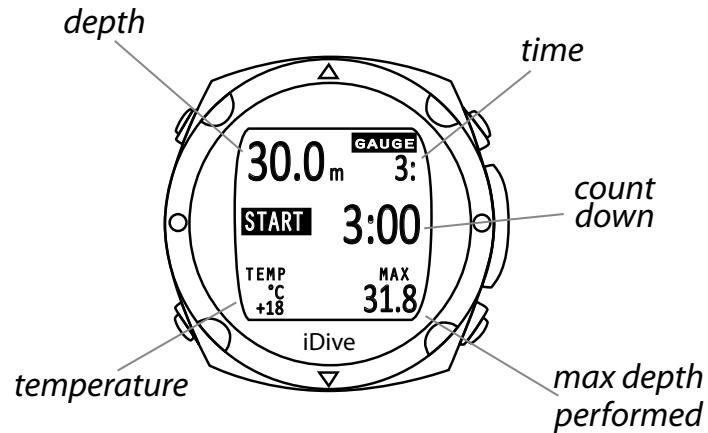

Gauge (Bottom Timer)

In diesem Modus nutzen Sie Ihren Computer als reinen Tiefen- und Zeitmesser. Darüber hinaus ist ein Countdown von 3 Minuten voreingestellt.

Drücken Sie zum aktivieren des Countdowns die Taste **B**.

Um die Dauer des Countdowns zu erhöhen drücken Sie die Taste **A**.

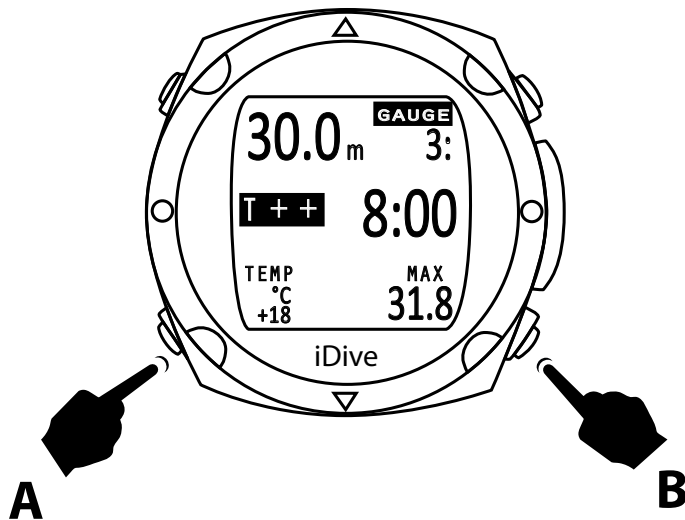

Das Display wird nun "START T ++" anzeigen. Mit der Taste **B** können Sie nun den Timer bis auf 9:59 Minuten einstellen.

Der iDive als Bottom Timer

Mit erneutem Drücken der Taste **A** können Sie die Zeit herunter setzen. Mit der Taste **B** können Sie den Countdown bis auf 30 Sekunden reduzieren.

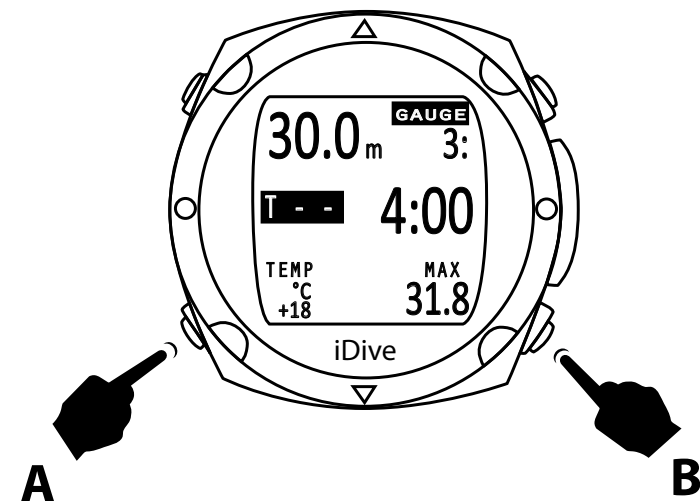

Der iDive im Apnoe-Modus

ACHTUNG:

Diese Funktion ist nicht Verfügbar, wenn Sie in den vergangen 24h einen "normalen" Tauchgang gemacht haben.

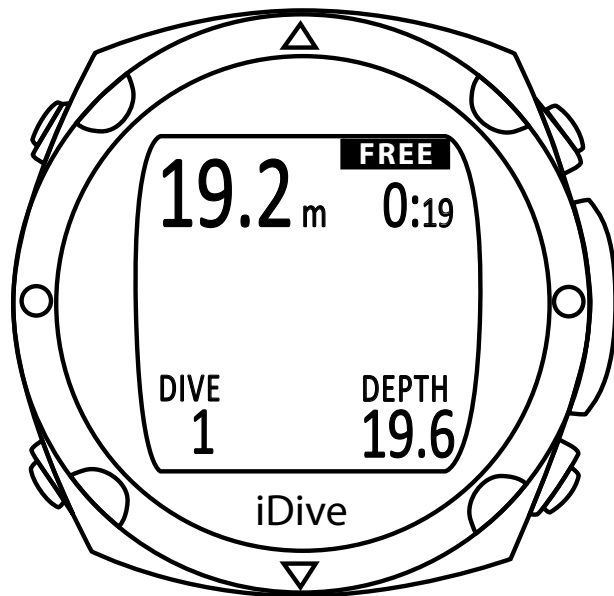

Der Apnoe-Modus während des Tauchgangs

Wenn Sie den Freitauch-Modus an der Oberfläche aktiviert haben, bleibt er für 15 Minuten aktiv.

Falls Sie beim Freitauchen eine Oberflächenpause von mehr als 15 Minuten machen, wertet der Computer folgende Tauchgänge als neue Serie.

Während des Tauchgangs werden Ihnen folgende Werte angezeigt: Aktuelle Tiefe (oben links), Tauchzeit (oben rechts), Tauchgangsnummer der aktuellen Serie (unten links) und die maximale Tiefe des aktuellen Tauchgangs (unten rechts).

Durch Drücken der Taste **B** bekommen Sie links die aktuelle Wassertemperatur und rechts die maximale Tiefe der aktuellen Serie angezeigt.

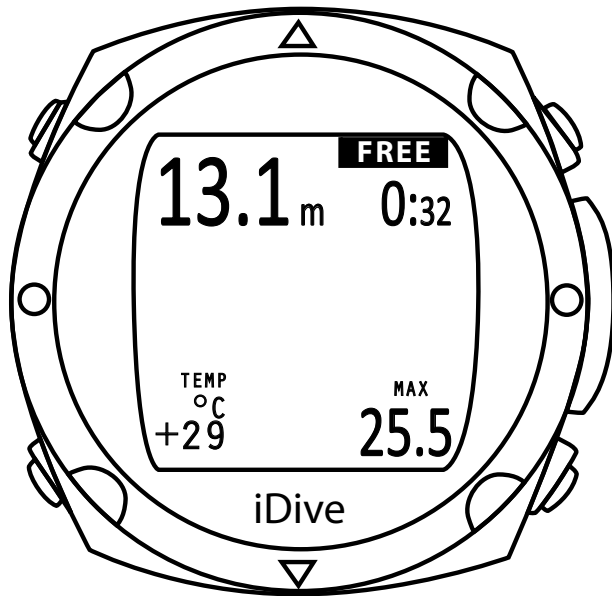

Der Apnoe-Modus an der Oberfläche

An der Oberfläche zeigt der iDive im oberen Bereich die Daten des letzten Tauchgangs an. Auf der linken Seite die Tauchtiefe und auf der rechten Seite die Dauer.

Im zentralen Bereich wird die aktuelle Zeit an der Oberfläche angezeigt, unten links die fortlaufende Tauchgangsnummer der aktuellen Serie und unten rechts die maximale Tiefe des letzten Tauchgangs.

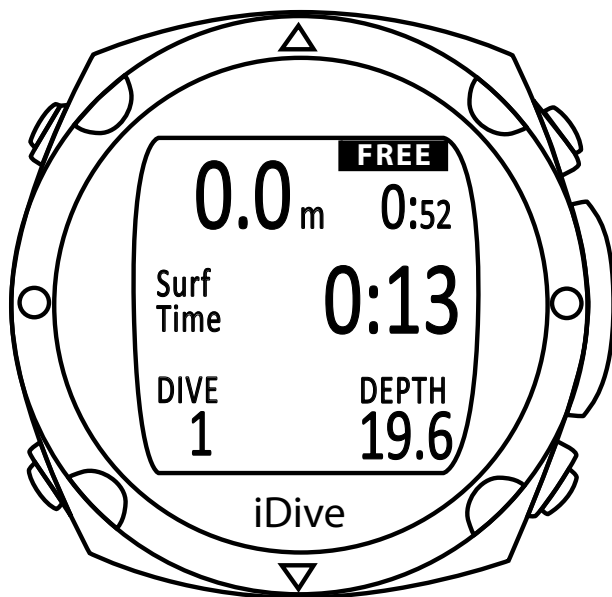

Problemlösung

Treiber nicht gefunden	<ul style="list-style-type: none">• Kabel an den PC anschließen und auf korrekten Sitz prüfen• Deinstallieren Sie das USB-Kabel (Device Manager)• Entfernen Sie das USB-Kabel vom Computer• Installieren Sie den DiveLogger• Öffnen Sie die DiveLogger Software• Stecken Sie das Kabel in den PC• Treiber erneut installieren
Die Batterie ist schnell leer	Laden Sie den iDive eine ganze Nacht per Steckdosenadapter.
CRC Error	<ul style="list-style-type: none">• Öffnen Sie den DiveLogger• Verbinden Sie das USB Kabel mit dem PC und dem iDive• Wählen Sie den korrekten COM port• Klicken Sie auf Update im DiveLogger

©2016 RATIO®

www.ratio-computers.com